



СИТИПЛАСТ

каталог 2019/1

«...Партнеры сегодня выбирают тех, кто наряду с ассортиментом, ценой и качеством предлагает изюминку, гарантирует стабильность в сроках и делает работу простой и удобной».

**Генеральный директор ООО «СИТИ Пласт»
Федина Лариса Викторовна**

Дорогие коллеги!

Мы рады приветствовать Вас на страницах нашего каталога компании «СИТИ Пласт». Это третье издание нашего каталога, в котором представлен полный ассортимент продукции компании. Здесь Вы найдете информацию о различных коллекциях пластиковых фасадов и фасадных панелей, столешницах и стеновых панелей. В ассортименте товаров, который мы предлагаем, присутствует многообразие цветов и фактур поверхностей.

Компания «СИТИ Пласт» – современное многопрофильное производственно-торговое предприятие, входящее в группу компаний МАКМАРТ. Вот уже более 10 лет компания производит и поставляет на Российский рынок широкий ассортимент мебельных комплектующих и строительно-отделочных материалов европейского качества, позволяющих реализовать любые проекты и идеи связанные с созданием индивидуального стиля и оформления мебели, отделкой жилых и офисных помещений.

Мы постоянно обновляем ассортимент, руководствуясь современными тенденциями в европейском дизайне, учитывая потребности Российского рынка. Компания гарантирует долгосрочность эксплуатации готовых изделий с использованием нашей продукции.

Для нашей компании очень важно высококачественное обслуживание клиентов, именно поэтому сотрудники компании «СИТИ Пласт» являются высокопрофильными специалистами, которые постоянно обучаются, повышая свой профессиональный уровень.

Желаем Вам удачных приобретений.

Компания «СИТИ Пласт»



СОДЕРЖАНИЕ:

ПРЕИМУЩЕСТВА	6
коллекция COLORS OF МАКМАРТ	10
коллекция CITY	20
коллекция COUNTRY	34
коллекция MATTE	48
СТОЛЕШНИЦЫ и СТЕНОВЫЕ ПАНЕЛИ	58
ГОСТИНЫЕ и ПРИХОЖИЕ	78

6 ПРИЧИН «ЗА» СИТИ ПЛАСТ ■

Почему выгодно работать с «СИТИ Пласт»?

1 ЭКСКЛЮЗИВНОСТЬ В ТОВАРЕ.

Имея в базовой программе свыше 70 цветов пластика более чем в семи вариантах декора (однотонный, шелк, ткань, камень, дерево, кантри, фэнтези и т. д.) компания «СИТИ Пласт» постоянно контролирует спрос рынка и каждые полгода вводит в программу 2-3 эксклюзивных декора, поддерживая своих партнеров новизной коллекции.

2 КОНКУРЕНТОСПОСОБНОСТЬ В СООТНОШЕНИИ «ЦЕНА-КАЧЕСТВО»

«Высокое качество без заградительных наценок» – это основа нашего взаимовыгодного партнерства, которое позволит Вам всегда оставаться конкурентоспособными в соотношении «Цена-Качество» и предложить товар покупателю по выгодным для Вас ценам.

3 ПРИНАДЛЕЖНОСТЬ К ГРУППЕ КОМПАНИЙ МАКМАРТ

Группа компаний МакМарт – это гарантия надежности и стабильности работы на Российском рынке, своевременное и качественное исполнение обязательств перед своими партнерами, а значит – это и залог Вашего успеха.

4 ПОДДЕРЖКА И ПОМОЩЬ В ПРОДВИЖЕНИИ ТОВАРА

Мы всегда готовы поддержать своих партнеров и предоставить наши образцы и набор раздаточного материала, позволяющий максимально презентовать Вам наши продукты конечному покупателю, показав все его преимущества.

5 ОТКРЫТОСТЬ В СОТРУДНИЧЕСТВЕ

Открытость в сотрудничестве порождает доверительные отношения между партнерами. «Вы доверяете нам – мы не подводим Вас» - это наш принцип и ещё один плюс для процветания Вашего бизнеса.

6 ЛЕГКОСТЬ, ПРОСТОТА И УДОБСТВО В РАБОТЕ

Благодаря отлаженной системе работы квалифицированных сотрудников с использованием информационных сервисов, наши партнеры имеют возможность оперативно и качественно произвести заказ с минимальным интервалом времени его согласования, тем самым получая конкурентное преимущество по срокам исполнения заказа, что является важным моментом для конечного покупателя.

HIGH PRESSURE LAMINATE (HPL) – ПЛАСТИК ВЫСОКОГО ДАВЛЕНИЯ

Среди всех бумажно-слоистых пластиков пластик HPL отличается высокими показателями эксплуатационных характеристик:

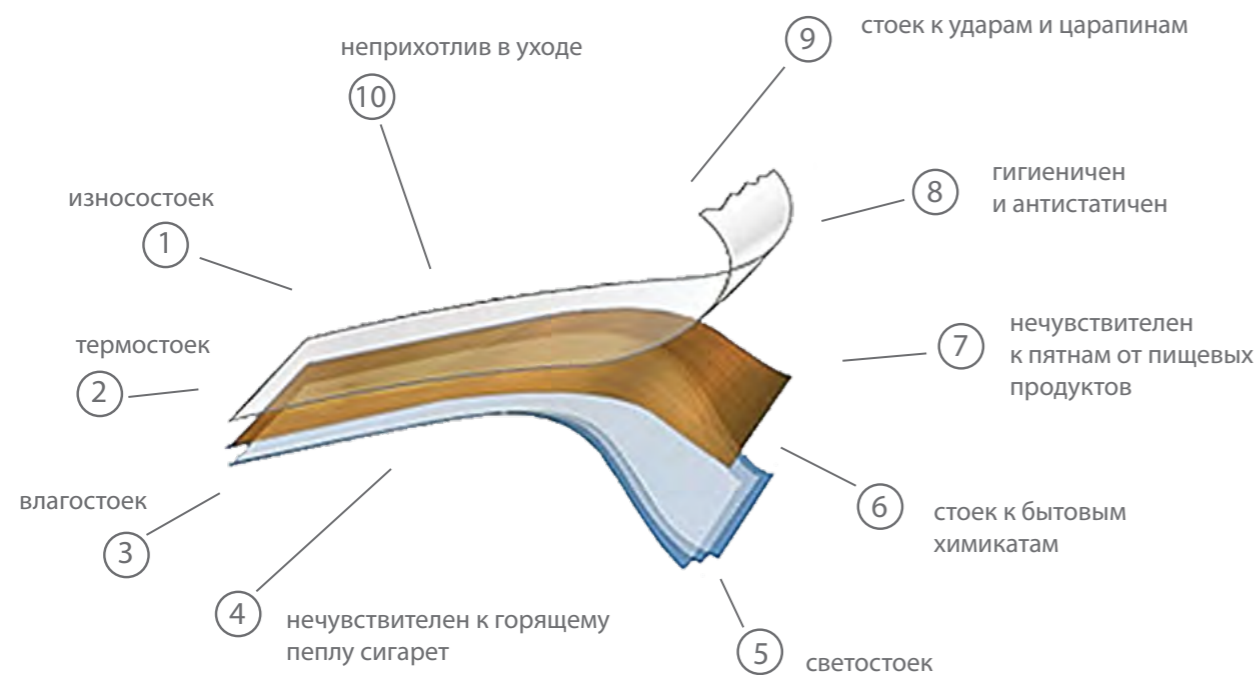

МЕЖДУНАРОДНЫЙ СТАНДАРТ ISO 4586 устанавливает следующие контролируемые показатели для этих пластиков:

- постоянство размеров при высоких температурах;
- стойкость к удару шариком небольшого диаметра;
- стойкость к царапинам;
- стойкость к загрязнению;
- стойкость к прижиганию сигаретой;
- стойкость к действию водяного пара;
- огнестойкость;
- влагостойкость (пластики с двумя декоративными поверхностями).

ПРЕИМУЩЕСТВА ПЛАСТИКА HPL ■

- 1 Он более экологичен, чем многие другие отделочные материалы, благодаря пониженному выделению формальдегида, что позволяет широко применять его в пищевой промышленности.
- 2 Высокая механическая прочность позволяет использовать его на поверхностях изделий, подверженных повышенным механическим нагрузкам: кухонных столешницах, мебели для точек общепита, торгового оборудования. HPL пластик ударостоек и устойчив к истиранию и царапинам.
- 3 Благодаря своей влагостойкости HPL пластик может использоваться в местах с повышенной влажностью.
- 4 Будучи монолитным и непористым материалом, пластик высокого давления отличается своей низкой сорбционной способностью, не впитывает загрязнения и запахи.
- 5 HPL пластик устойчив к возгоранию и относится к трудновоспламеняемым материалам.
- 6 Пластик высокого давления отличается устойчивостью к воздействию ультрафиолетовых лучей – изделия, обработанные данным материалом не выгорят и не потускнеют по прошествии времени.
- 7 Пластик химически стоек и не разрушается под воздействием масел, бензина, жиров, химических реагентов, агрессивных веществ. Для его очищения можно применять практически любые чистящие средства. Это свойство позволяет использовать HPL пластик в лабораториях и медицинских учреждениях.
- 8 HPL пластик – очень плотный материал, благодаря чему он не крошится, не отслаивается и не ломается при перевозке и эксплуатации.
- 9 Пластик высокого давления также отличается своими декоративными свойствами: он бывает различных цветов и оттенков, а его фактура может быть глянцевой, матовой, зернистой или имитировать структуру различных пород дерева, металлов, камня. Специальная технология производства пластика – постформинг – позволяет использовать его на гнутых поверхностях.

Мебельный фасад способен изменить облик интерьера.

На что обычно обращают внимание при выборе мебели?

Конечно, на ее внешний вид и в первую очередь на её фасады. Пластиковые фасады в современном интерьере не только гарант надежности, но и возможность создать уникальный стиль дома. Ведь именно подобранные со вкусом фасады – основа гармонии и уюта в доме.

Компания «СИТИ Пласт» предлагает фасады и фасадные панели на основе ДСП (древесно-стружечные плиты) покрытые пластиком HPL самой широкой цветовой гаммы и насчитывает более 50 вариантов цветовых решений.

Фасады и фасадные панели из пластика обладают рядом преимуществ, которыми обделены фасады из других, даже более дорогих материалов.

ПРЕИМУЩЕСТВА ■

- 1** Максимальный срок эксплуатации.
- 2** Высокая механическая прочность (устойчивость к механическим повреждениям).
- 3** Водонепроницаемость.
- 4** Устойчивость к выгоранию.
- 5** Устойчивость к температурным перепадам.
- 6** Разнообразии цветов и фактур.
- 7** Высокая стойкость к воздействию агрессивных моющих средств.
- 8** Оптимальное соотношение цены и качества.

ТЕХНИЧЕСКИЕ ХАРАКТЕРИСТИКИ ■

- более 50 вариантов цветовых решений;
- 8 вариантов фактур поверхностей: однотонная, ткань, шёлк, камень, дерево и т.д.
- толщина фасадов 18/20 мм;
- толщина фасадных панелей 10/18/20 мм;
- вариант исполнения односторонние/двусторонние;
- основа фасада и фасадной панели - ДСП повышенной плотности 8/16/18 мм облицованное пластиком HPL;
- обратка – пластик HPL /пластик балансирующий;
- кромка фасада ПВХ, АВС толщиной 1 или 2 мм индивидуально подобранная в цвет фасада;



1. КОЛЛЕКЦИЯ «COLORS of MAKMART»



АКВАМАРИН (бирюзовый глянец), НИАГАРА (пепельный глянец)



2200 МОККО
(коричневый глянец)



3210 ТРОПИКАНА
(оранжевый глянец)



6901 БРИЗ
(зеленый глянец)



7966 БОРДО
(красный глянец)



942 СЕЛЕНА
(груша глянец)

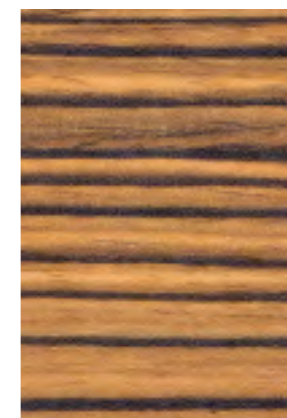

9011 САФАРИ
(зебрано светлое, глянец)



9012 ТЕРРА
(зебрано темное, глянец)

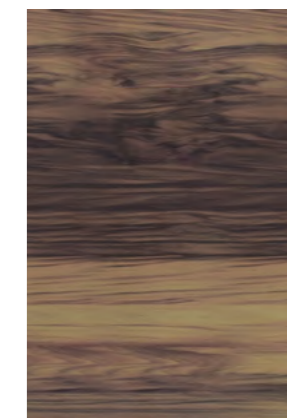

6210 ТАБАКО
(орех глянец)



7912 ШТОРМ
(серый глянец)



1834 КАПУЧИНО
(светло-коричневый глянец)



5347 АКВАМАРИН
(бирюзовый глянец)



6903 ИНДИГО
(фиолетовый глянец)

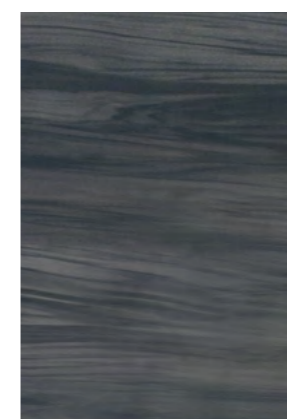

6308 НИАГАРА
(пепельный глянец)

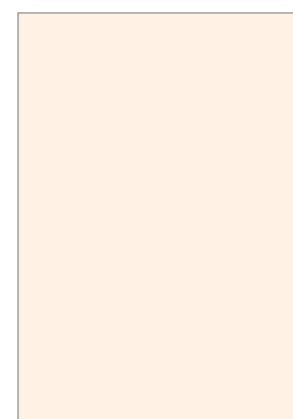

7932 МИРАЖ
(молочный глянец)

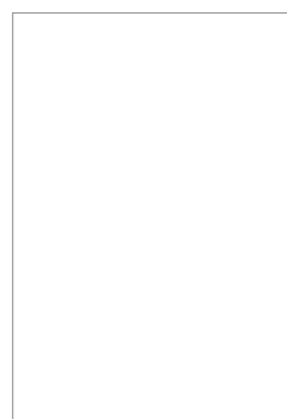

3091 КРИСТАЛЛ
(белый глянец)



421 ТОРНАДО
(черный глянец)

- Представленные глянцевые фасады облицованы пластиком HPL Brillo AR plus
- Внутренняя сторона всех фасадов - белый пластик HPL
- Края обработаны кромкой PVC / ABS 2.0

Коллекция COLORS OF MAKMART – складская программа готовых фасадов.

Фасады коллекции – это целый спектр оттенков для цветовых решений интерьера. Ассортимент моделей позволяет выбрать как яркие молодежные цвета так и спокойную палитру темных и древесных оттенков. Модели в коллекции органично сочетаются друг с другом, расширяя возможные варианты.

- 16 вариантов цветовых решений
- 2 варианта отделки декора: однотонный, под дерево
- пластик HPL AR PLUS
- кромка 2 мм
- складская программа

УСТОЙЧИВОСТЬ К ЦАРАПИНАМ ГЛЯНЦЕВОГО ПЛАСТИКА BRILLO AR PLUS*



обычный
глянцевый
пластик

глянцевый
пластик
BRILLO AR plus

*Тест пластиковых покрытий показал, что глянцевый пластик Brillo AR plus имеет на 110% больше износостойкость, чем стандартные пластики.

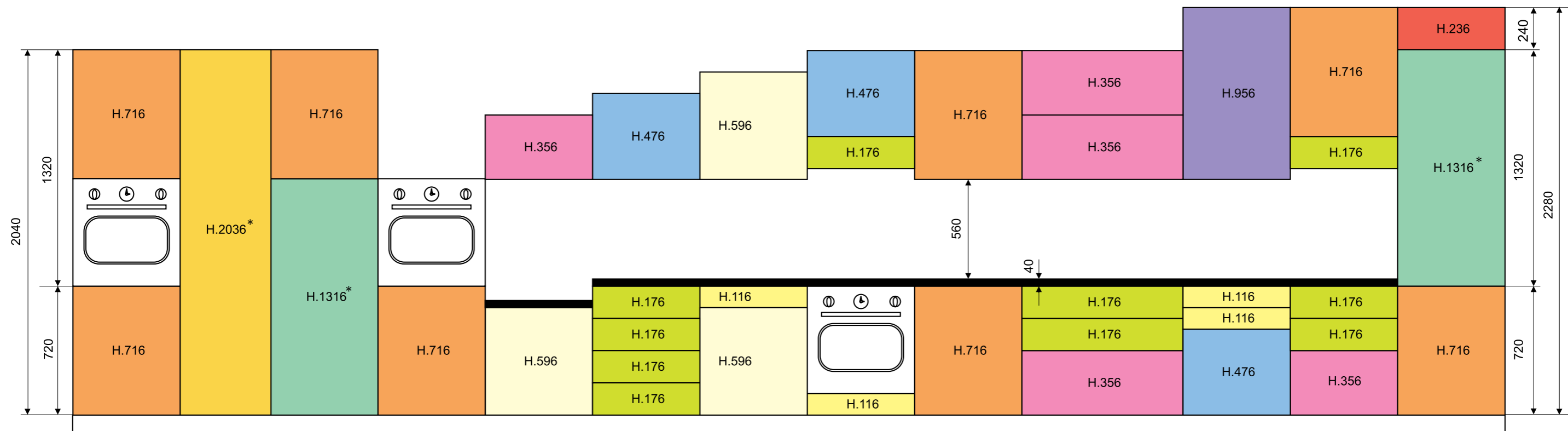

ФАСАДЫ ПОСТАВЛЯЮТСЯ БЕЗ ПРИСАДКИ ПОД ПЕТЛИ. РЕКОМЕНДУЕМАЯ ГЛУБИНА КАРКАСОВ 315 мм

ВАРИАНТЫ РЕШЕНИЯ УГЛОВОГО ШКАФА

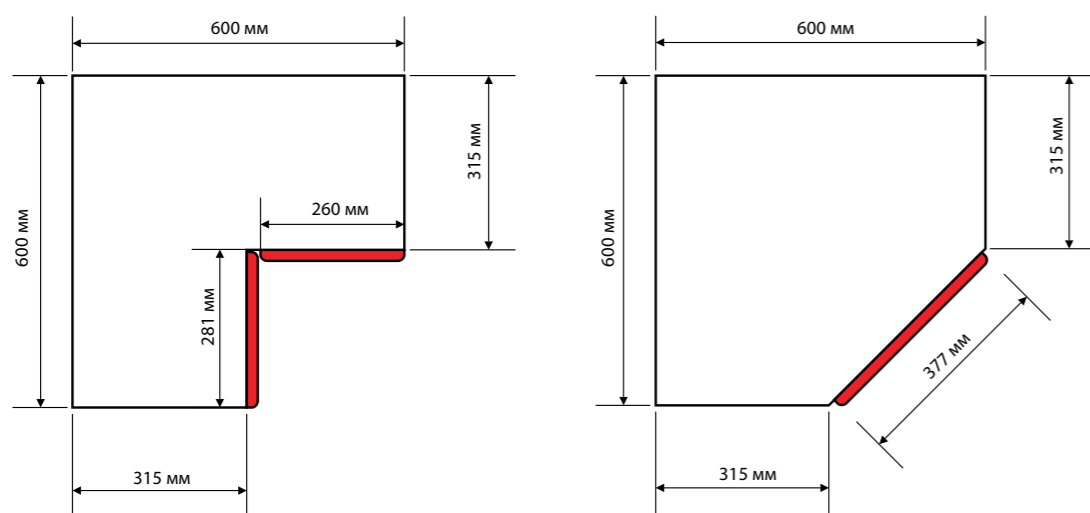

ВАРИАНТЫ РЕШЕНИЯ УГЛОВОЙ ТУМБЫ

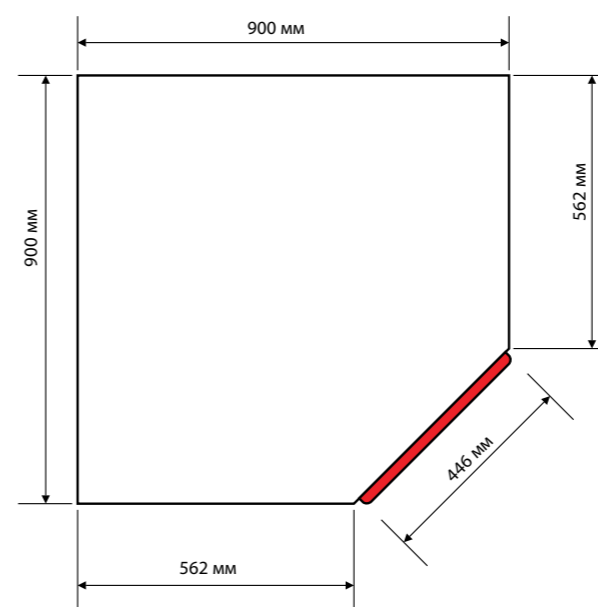

ФАСАДЫ | ПЛАНКА | РАЗМЕРНАЯ СЕТКА



ФАСАД ГЛУХОЙ

- Все цвета в соответствии с модельным рядом и размерной сеткой.

	1196	896	596	496	446	396	377	296	281	260	146	50
ФАСАДЫ ГЛУХИЕ												
2036*					■							
1316*			■		■							
956			■	■	■	■	■	■	■	■	■	
716			■	■	■	■	■	■	■	■	■	
596			■		■							
476			■		■							
356	■	■	■		■							
236			■									
ЯЩИК												
176	■	■	■		■	■		■				
116		■	■		■							
ПЛАНКА ФРОНТАЛЬНАЯ												
956												■
716												■

* Только для однотонных фасадов: Мокко, Тропикана, Бриз, Бордо, Шторм, Капучино, Акварин, Мираж, Кристалл, Торнадо, Индиго.

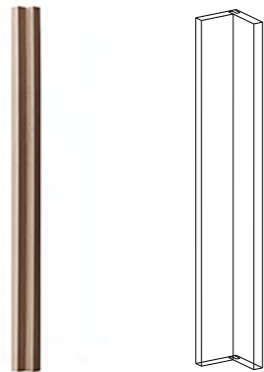

ПЛАНКА УГЛОВАЯ

- Все цвета в соответствии с модельным рядом.

	40 x 40
ПЛАНКА УГЛОВАЯ	
720	■

ВИТРИНЫ | РАЗМЕРНАЯ СЕТКА



ВИТРИНА тип 1 (клееная)

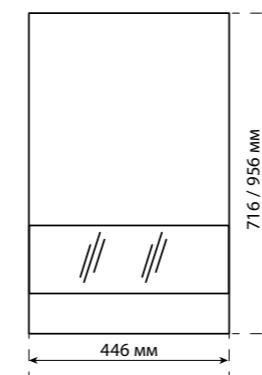

ВИТРИНА тип 2 левая / правая (клееная)

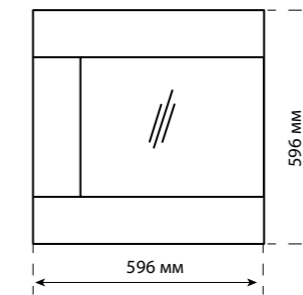

ВИТРИНА тип 2 центральная (клееная)

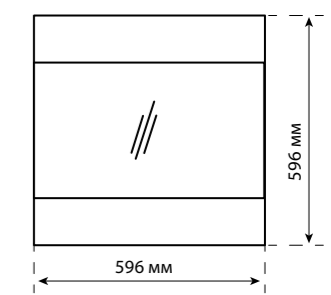

Цвета витрин:

- Все цвета и декоры коллекции COLORS of MAKMART

Стекло:

- мателюкс
- бронза

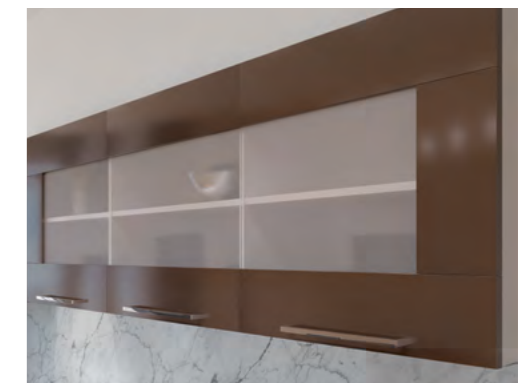

	446
ВИТРИНА тип 1	
956	■
716	■

	596
ВИТРИНА тип 2 левая / правая	
596	■

	596
ВИТРИНА тип 2 центральная	
596	■

ФАСАДНЫЕ ПАНЕЛИ

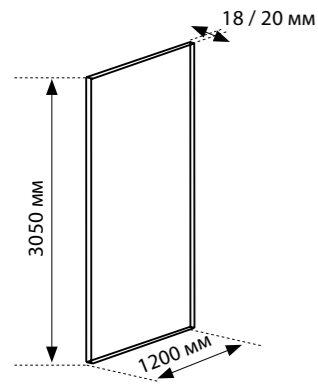

ФАСАДНЫЕ ПАНЕЛИ	артикул	3050 x 1200 x 18	3050 x 1200 x 20	3050 x 1200 x 20
текстура ДЕРЕВО		ОДНОСТОРОННИЕ ПАНЕЛИ		ДВУСТОРОННИЕ ПАНЕЛИ
Табако (глянец)	6210	■	■	■
Ниагара (глянец)	6308	■	■	■
Селена (глянец)	942	■	■	■
Терра (глянец)	9012	■	■	■
Сафари (глянец)	9011	■	■	■
ОДНОТОННЫЕ ДЕКОРЫ		ОДНОСТОРОННИЕ ПАНЕЛИ		ДВУСТОРОННИЕ ПАНЕЛИ
Кристалл (глянец)	3091	■	■	■
Мираж (глянец)	7932	■	■	■
Бриз (глянец)	6901	■	■	■
Мокко (глянец)	2200	■	■	■
Капучино (глянец)	1834	■	■	■
Бордо (глянец)	7966	■	■	■
Тропикана (глянец)	3210	■	■	■
Аквамарин (глянец)	5347	■	■	■
Индиго (глянец)	6903	■	■	■
Торнадо (глянец)	421	■	■	■
Шторм (глянец)	7912	■	■	■



КРОМКА

артикул кромки	название кромки	толщина, мм	высота, мм	материал	тип отделки
106W	бриз	2,0	23	АВС	глянец
104W	шторм	2,0	23	АВС	глянец
103W	тропикана	2,0	23	АВС	глянец
76490	торнадо	2,0	23	АВС	глянец
546W	мокко	2,0	23	АВС	глянец
447W	мираж	2,0	23	АВС	глянец
105W	бордо	2,0	23	АВС	глянец
498V	кристалл	2,0	23	АВС	глянец
V1272	капучино	2,0	23	АВС	глянец
77347	индиго	2,0	23	АВС	глянец
78280	аквамарин	2,0	23	АВС	глянец
036W	сафари	2,0	23	АВС	глянец
037W	терра	2,0	23	АВС	глянец
066W	селена	2,0	23	АВС	глянец
1504	ниагара	2,0	23	АВС	глянец
1501	табако	2,0	23	АВС	глянец



2. КОЛЛЕКЦИЯ «CITY»



ГРАФИТ (перламутр), СЕКВОЙЯ (глянец), ЖЕМЧУГ (перламутр)



ГРАНАТ (перламутр)
ГРАФИТ (перламутр)



КЕЛЬН (коричневая ткань),
АЛЯСКА (структурный, дерево)



КИПАРИС (глянец), БРОНЗА (перламутр)



ПЕКИН (темный шелк), КРИСТАЛЛ (глянец)



1485 ЛИМОН (глянец)
1031 КРЕМ-ВАНИЛЬ (глянец)
5341 ВАСАБИ (глянец)
8755 ЛАЙМ (глянец)

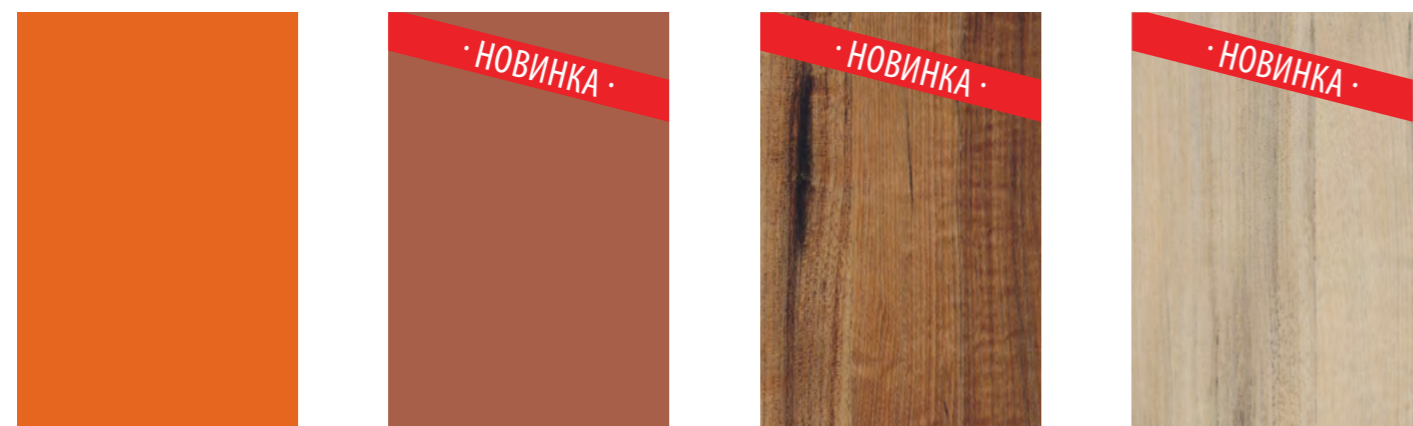

2962 КЛИМЕНТИНА (глянец)
1184 МАРСАЛА (глянец)
6514 СЕКВОЙЯ (глянец)
6513 КИПАРИС (глянец)



8168 НЬЮ-ЙОРК (пепельный шелк)
8172 ВЕНЕЦИЯ (ванильный шелк)
8171 ГОНКОНГ (белый шелк)
6919 ШАНХАЙ (зеленый шелк)

Коллекция CITY– складская программа готовых фасадов и программа фасадов под заказ.

Цветовая гамма и декоры фасадов, представленных в коллекции, отвечают самым разнообразным эстетическим предпочтениям. Поклонники спокойных естественных тонов, а также любители ярких насыщенных оттенков найдут в этой коллекции ряд оригинальных предложений.

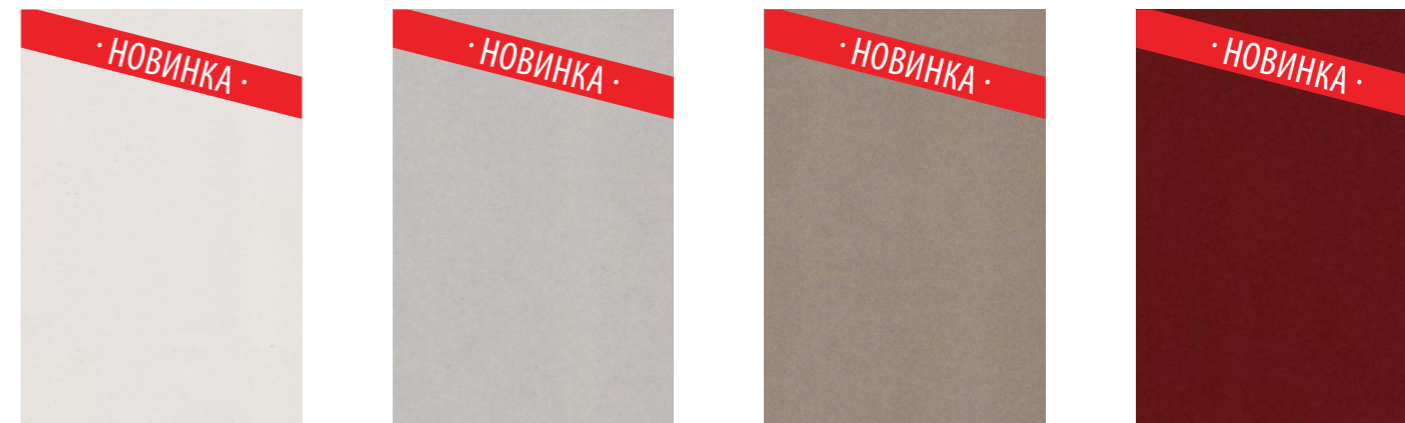

9364 ЖЕМЧУГ (перламутр)
9384 ЦИРКОН (перламутр)
9383 БРОНЗА (перламутр)
9278 ГРАНАТ (перламутр)



9385 ГРАФИТ (перламутр)
9375 ДЕЛИ (светлый шелк)
9377 ПЕКИН (темный шелк)
8174 БОСТОН (серый шелк)

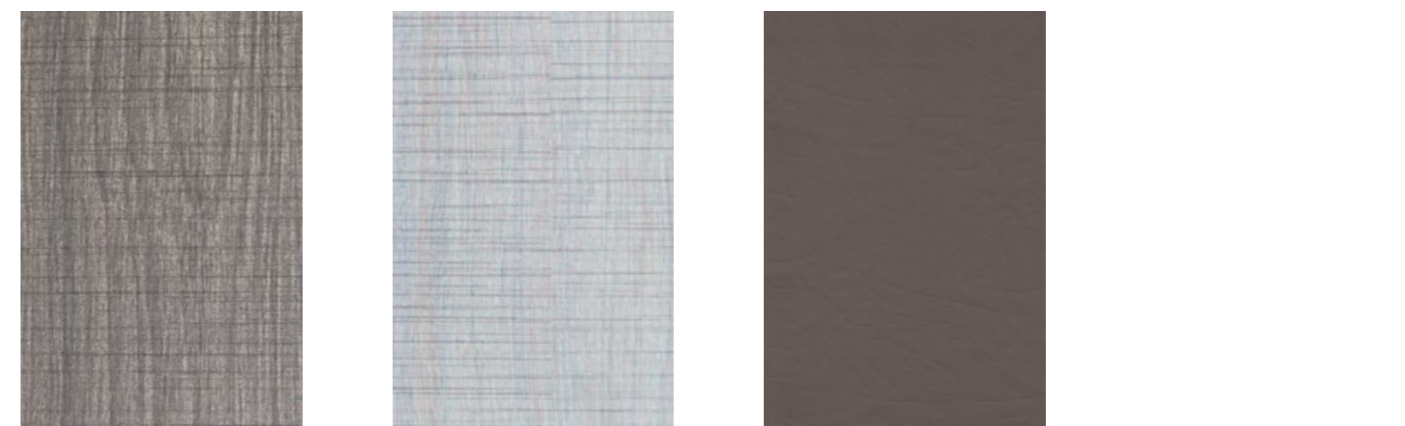

6939 КЁЛЬН (коричневая ткань)
6938 ЖЕНЕВА (бежевая ткань)
5062 САН-ТРОПЕ (коричневая кожа)

- 23 вариантов цветовых решений
- 5 вариантов отделки декора: однотонный, шёлк, кожа, дерево, декоративный
- наличие эксклюзивных по России декоров: шёлк, ткань, кожа
- пластик HPL
- кромка – 1 мм
- заказная / складская программы

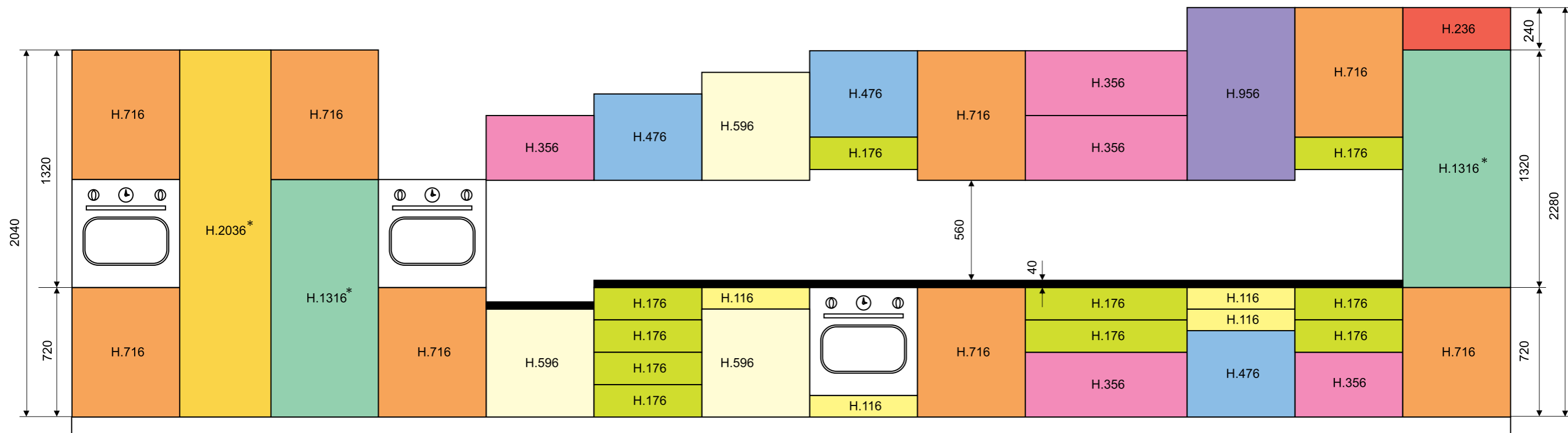

ФАСАДЫ ПОСТАВЛЯЮТСЯ БЕЗ ПРИСАДКИ ПОД ПЕТЛИ. РЕКОМЕНДУЕМАЯ ГЛУБИНА КАРКАСОВ 315 мм.

ВАРИАНТЫ РЕШЕНИЯ УГЛОВОГО ШКАФА

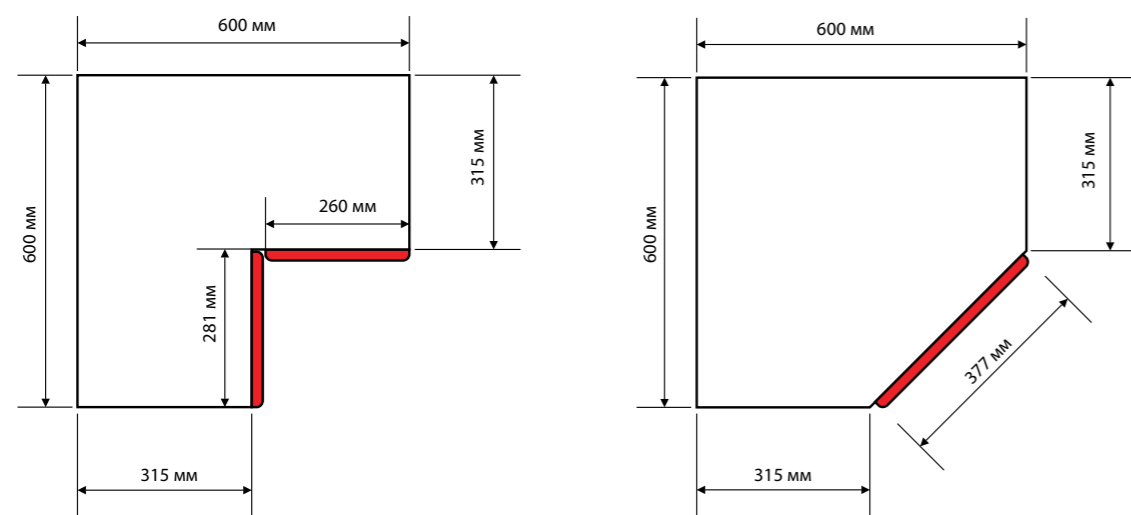

ВАРИАНТЫ РЕШЕНИЯ УГЛОВОЙ ТУМБЫ

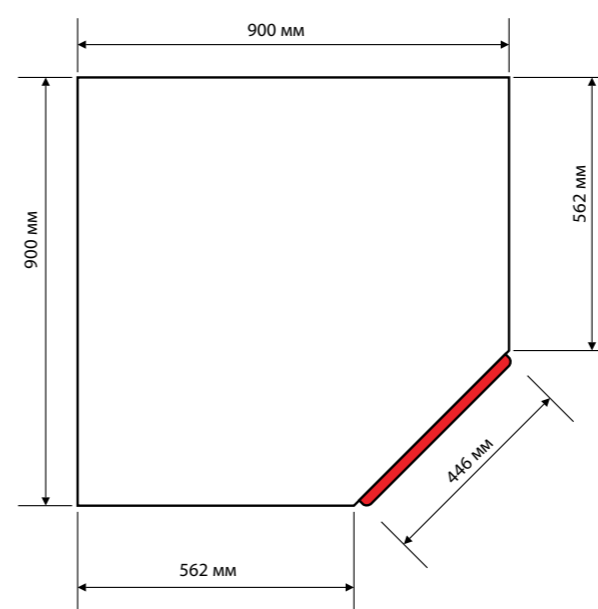



ФАСАД ГЛУХОЙ

- Все цвета в соответствии с модельным рядом и размерной сеткой.

	1196	896	596	496	446	396	377	296	281	260	146	50
ФАСАДЫ ГЛУХИЕ												
2036*					■							
1316*			■		■							
956			■	■	■	■	■	■	■	■	■	
716			■	■	■	■	■	■	■	■	■	
596			■		■							
476			■		■							
356	■	■	■		■							
236			■									
ЯЩИК												
176	■	■	■		■	■		■				
116		■	■		■							
ПЛАНКА ФРОНТАЛЬНАЯ												
956												■
716												■

* Только для однотонных фасадов.

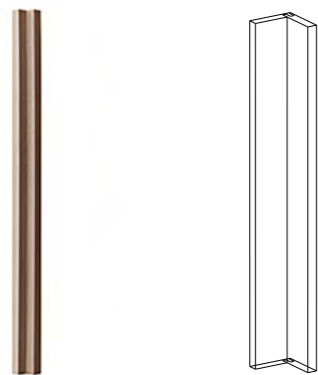

ПЛАНКА УГЛОВАЯ

- Все цвета в соответствии с модельным рядом.

	40 x 40
ПЛАНКА УГЛОВАЯ	
720	■



ВИТРИНА вертикальная (разборная)



ВИТРИНА горизонтальная (разборная)

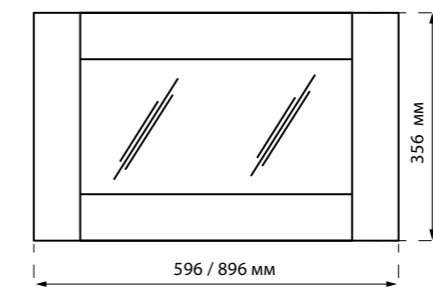
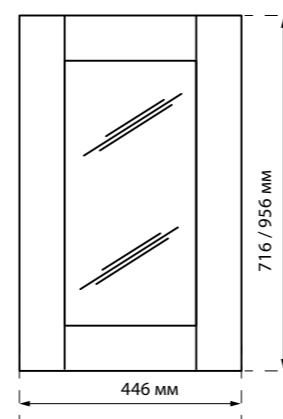

Цвета витрин:

- Кристалл
- Мираж
- Все цвета и декоры коллекции CITY



Стекло:

- мателюкс
- бронза

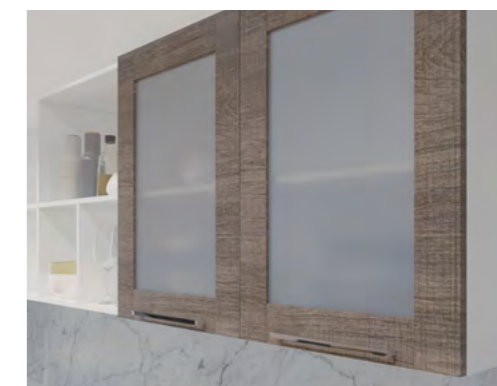

	446	596	896
ВИТРИНА			
956	■		
716	■		
356		■	■

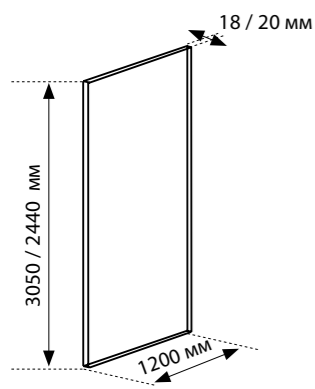

ФАСАДНЫЕ ПАНЕЛИ	артикул	3050 x 1200 x 18	3050 x 1200 x 20	3050 x 1200 x 20
текстура ДЕРЕВО		ОДНОСТОРОННИЕ ПАНЕЛИ		ДВУСТОРОННИЕ ПАНЕЛИ
Кипарис (глянец)	6513	■	■	■
Секвойя (глянец)	6514	■	■	■
ПЕРЛАМУТР		ОДНОСТОРОННИЕ ПАНЕЛИ		ДВУСТОРОННИЕ ПАНЕЛИ
Жемчуг (перламутр)	9364	■	■	■
Циркон (перламутр)	9384	■	■	■
Бронза (перламутр)	9383	■	■	■
Гранат (перламутр)	9278	■	■	■
Графит (перламутр)	9385	■	■	■
ОДНОТОННЫЕ декоры		ОДНОСТОРОННИЕ ПАНЕЛИ		ДВУСТОРОННИЕ ПАНЕЛИ
Климентина (глянец)	2962	■	■	■
Крем-ваниль (глянец)	1031	■	■	■
Лайм (глянец)	8755	■	■	■
Лимон (глянец)	1485	■	■	■
Васаби (глянец)	5341	■	■	■
Марсала (глянец)	1184	■	■	■

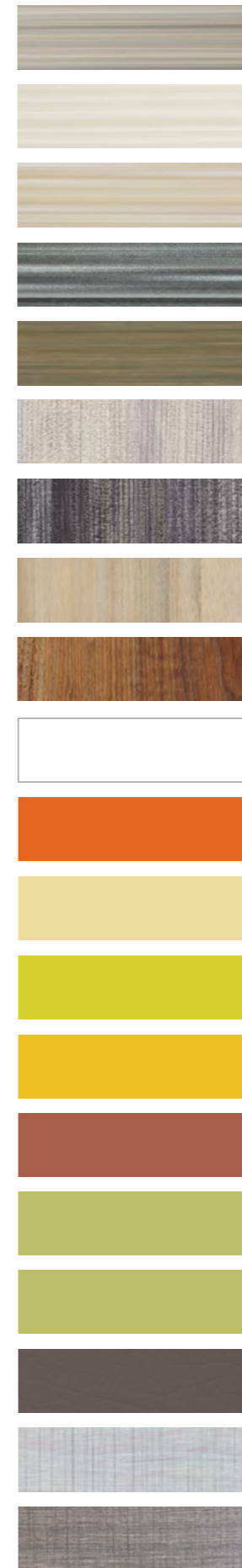

артикул	название	толщина, мм	высота, мм	материал	тип отделки
DC73P4	Нью-Йорк (пепельный шёлк)	1,0	23	PVC	матовый
DC34P3	Гонконг (белый шёлк)	1,0	23	PVC	матовый
DC73P3	Венеция (ванильный шёлк)	1,0	23	PVC	матовый
DC73P5	Бостон (серый шёлк)	1,0	23	PVC	матовый
DC34P0	Шанхай (зелёный шёлк)	1,0	23	PVC	матовый
DC65G7	Дели (светлый шёлк)	1,0	23	PVC	матовый
DC65G8	Пекин (темный шёлк)	1,0	23	PVC	матовый
DC65G9	Кипарис (дерево)	1,0	23	ABC	матовый
DC86G0	Секвойя (дерево)	1,0	23	ABC	матовый
DC 498W	белый глянец	1,0	23	ABC	глянец
76564	климентина	1,0	23	ABC	глянец
DC 719H	крем-ваниль	1,0	23	ABC	глянец
GD10091001	лайм	1,0	23	ABC	глянец
DC481V	лимон	1,0	23	ABC	глянец
SF 73 H9	марсала	1,0	23	ABC	глянец
DC 514W	васаби	2,0	23	ABC	глянец
SF68WO	васаби	1,0	23	ABC	глянец
SF68W0	Сан-Тропе (коричневая кожа)	1,0	23	PVC	матовый
DC34P1	Женева (бежевая ткань)	1,0	23	PVC	матовый
DC34P2	Кёльн (коричневая ткань)	1,0	23	PVC	матовый

название	артикул	3050 x 1200 x 18	3050 x 1200 x 20	2440 x 1200 x 18	2440 x 1200 x 20	3050 x 1200 x 20	2440 x 1200 x 20
текстура ТКАНЬ, КОЖА		ОДНОСТОРОННИЕ ПАНЕЛИ				ДВУСТОРОННИЕ ПАНЕЛИ	
Кёльн (коричневая ткань)	6939	■	■			■	
Женева (бежевая ткань)	6938	■	■			■	
Шанхай (зелёный шёлк)	6919			■	■		■
Гонконг (белый шёлк)	8171			■	■		■
Венеция (ванильный шёлк)	8172			■	■		■
Нью-Йорк (пепельный шёлк)	8168			■	■		■
Бостон (серый шёлк)	8174			■	■		■
Сан-Тропе (коричневая кожа)	5062			■	■		■
Дели (светлый шелк)	9375			■	■		■
Пекин (темный шелк)	9377			■	■		■

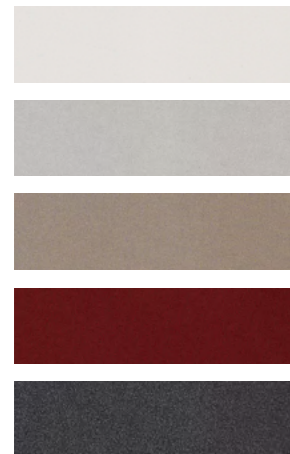

артикул	название	толщина, мм	высота, мм	материал	тип отделки
DC 783H	Жемчуг (перламутр)	1,0	23	PVC	глянец
DC 52G7	Циркон (перламутр)	1,0	23	PVC	глянец
DC 52G8	Бронза (перламутр)	1,0	23	PVC	глянец
DC 52G9	Гранат (перламутр)	1,0 <td 23	PVC	глянец	
DC 06U4	Графит (перламутр)	1,0	23	PVC	глянец



ДЕЛИ (светлый шелк), БЕЛЫЙ (глубокий матовый)



ГРАФИТ (перламутр), ЖЕМЧУГ (перламутр)



3. КОЛЛЕКЦИЯ «COUNTRY»



НАЙРОБИ (структурный, дерево)



АЛЬБИ (структурный, дерево), АНТРАЦИТ (глубокий матовый)



КОНГО (структурный, дерево)
БЕЛЫЙ (глубокий матовый)



ВИНТАЖ (структурный, дерево)



R001 ОНТАРИО
(структурный, дерево)



LM63 ВИНТАЖ
(структурный, дерево)



4491 КАЛЬКАРЕО
(структурный, дерево)



R004 НАЙРОБИ
(структурный, дерево)



6967 АЛЬБИ
(структурный, дерево)

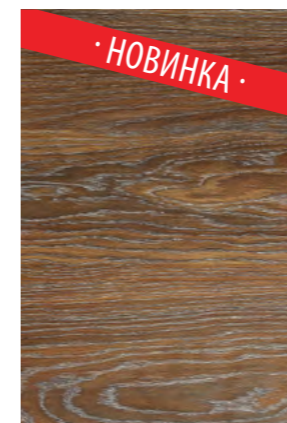

6838 МАХАГОНИ
(структурный, дерево)



S201 АМЕЛИЯ
(структурный, дерево)



55011 АЛЯСКА
(структурный, дерево)



1382 ОРЕХ ДЫМЧАТЫЙ
(структурный, дерево)



670 ОТТАВА
(структурный, дерево)



S205 АЙВОРИ
(структурный, дерево)

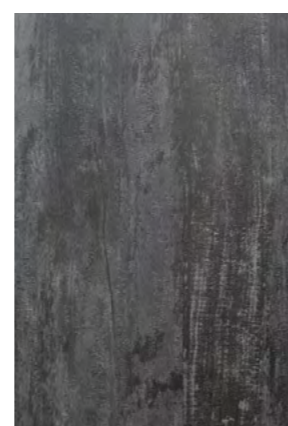

U005 КОНГО
(структурный, дерево)



1460 БРЮГЕ
(структурный)



1458 ПУЭРТО
(структурный)



3096 САНТОРИНИ
(структурный, белый)



3151 КОРФУ
(структ., светло-коричневый)



545 ТЕМНЫЙ КАМЕНЬ
(структурный)



1451 СВЕТЛЫЙ КАМЕНЬ
(структурный)



1452 БЕРГЕН
(структурный, бетон)



9326 ЛОНДОН
(структурный, бетон)

Коллекция COUNTRY – программа фасадов под заказ.

Цветовая гамма и декоры фасадов, представленные в коллекции, помогут воссоздать дизайн вашей кухни в немецком стиле, одним из самых практичных и лаконичных, отличающийся своим комфортом и функциональностью.

Кухня с фасадами COUNTRY имеет строгие правильные формы. Немецкий дизайн достаточно сдержанный в цветах. На такой кухне не будет бросающихся в глаза контрастов и вызывающих оттенков.

- 20 вариантов цветовых решений
- 3 варианта отделки декора: дерево, камень, бетон
- пластик HPL
- кромка – 1 мм
- заказная программа

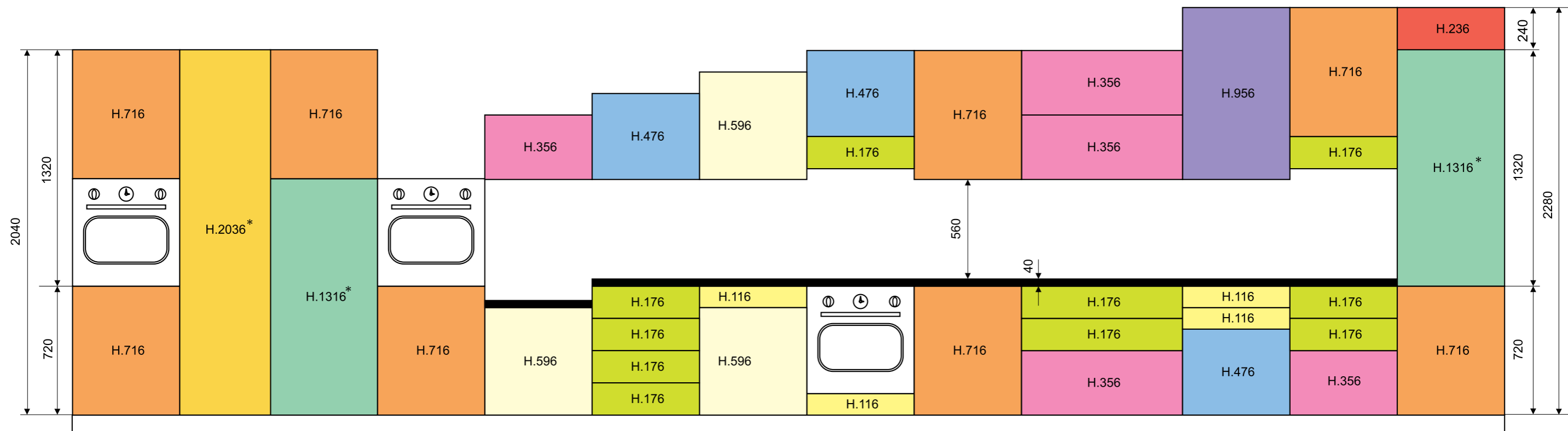

ФАСАДЫ ПОСТАВЛЯЮТСЯ БЕЗ ПРИСАДКИ ПОД ПЕТЛИ. РЕКОМЕНДУЕМАЯ ГЛУБИНА КАРКАСОВ 315 мм.

ВАРИАНТЫ РЕШЕНИЯ УГЛОВОГО ШКАФА

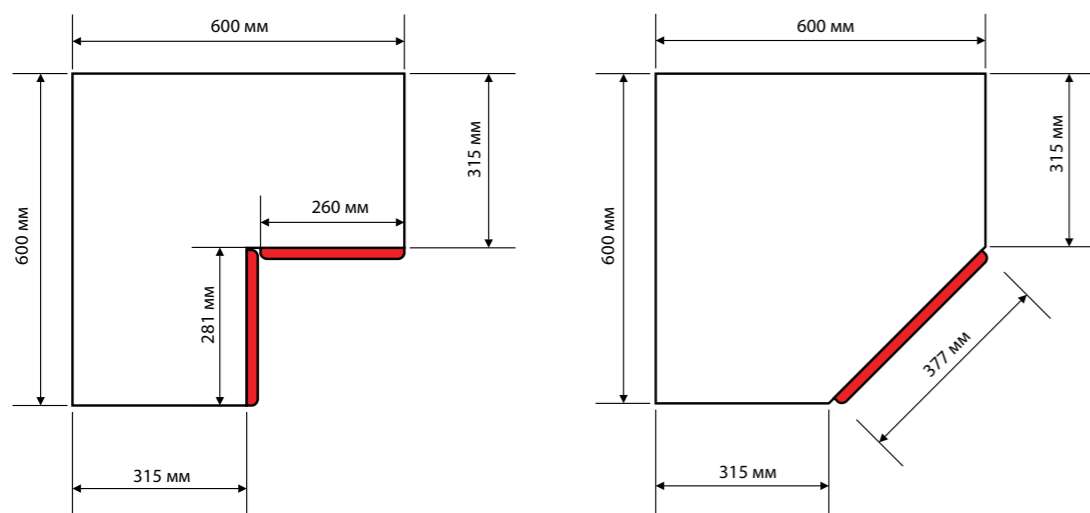

ВАРИАНТЫ РЕШЕНИЯ УГЛОВОЙ ТУМБЫ

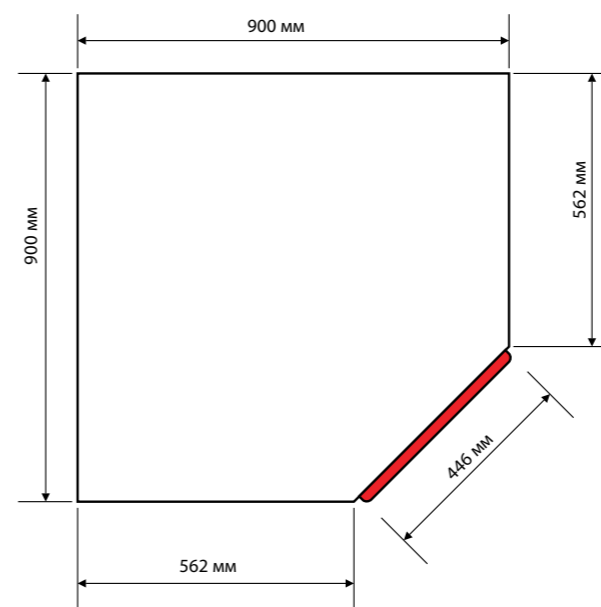



ФАСАД ГЛУХОЙ

- Все цвета в соответствии с модельным рядом и размерной сеткой.

	1196	896	596	496	446	396	377	296	281	260	146	50
ФАСАДЫ ГЛУХИЕ												
956			■	■	■	■	■	■	■	■	■	
716			■	■	■	■	■	■	■	■	■	
596			■		■							
476			■		■							
356	■	■	■		■							
236			■									
ЯЩИК												
176	■	■	■		■	■		■				
116		■	■		■							
ПЛАНКА ФРОНТАЛЬНАЯ												
956												■
716												■

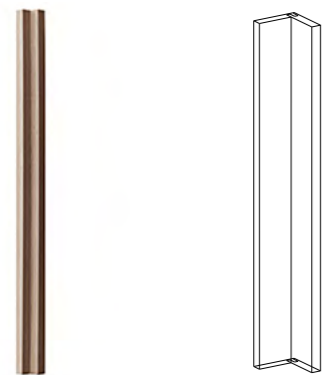

ПЛАНКА УГЛОВАЯ

- Все цвета в соответствии с модельным рядом.

	40 x 40
ПЛАНКА УГЛОВАЯ	
720	■



ВИТРИНА вертикальная (разборная)



ВИТРИНА горизонтальная (разборная)

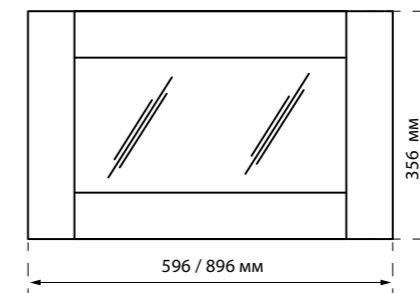
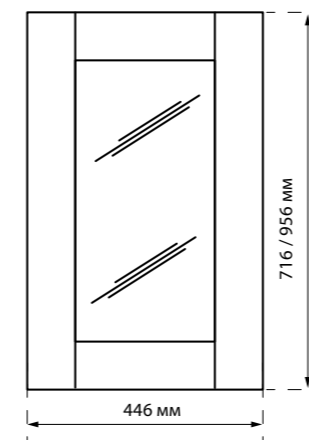

Цвета витрин:

- Кристалл
- Мираж
- Все цвета и декоры коллекции COUNTRY



Стекло:

- мателюкс
- бронза

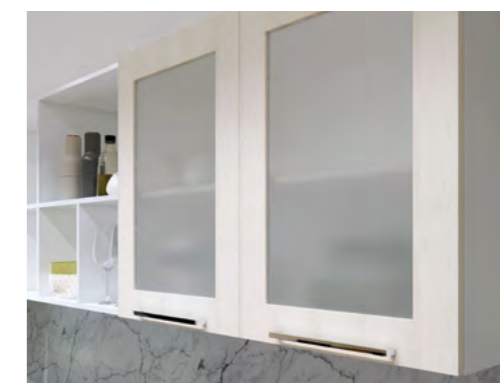

	446	596	896
ВИТРИНА			
956	■		
716	■		
356		■	■

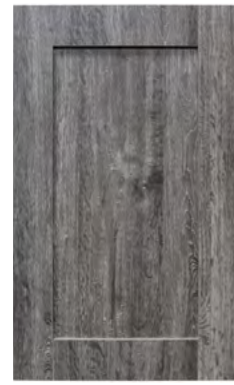

ФАСАД ГЛУХОЙ рамочный



ВИТРИНА рамочная



ФАСАД ГЛУХОЙ арочный



ВИТРИНА арочная

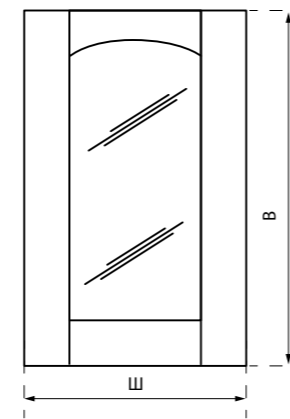
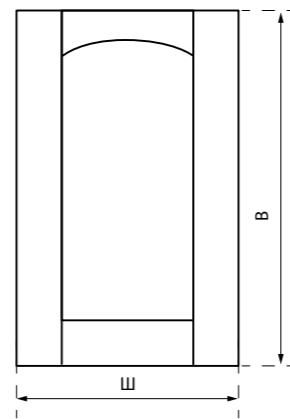
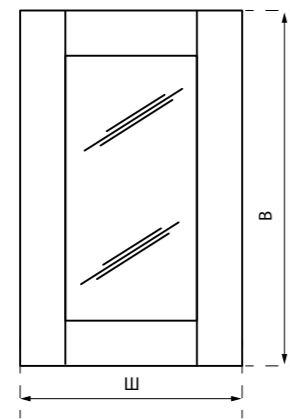
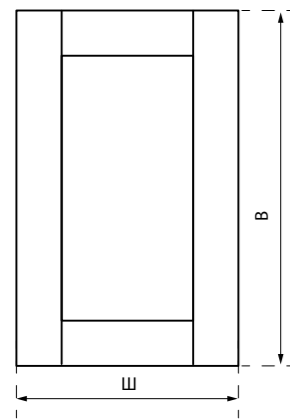
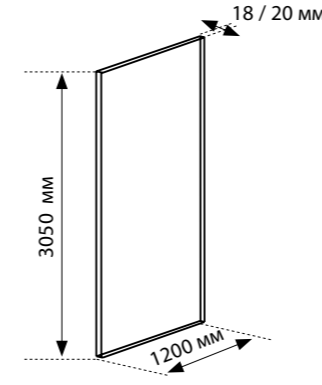

Цвета рамочных фасадов и витрин:

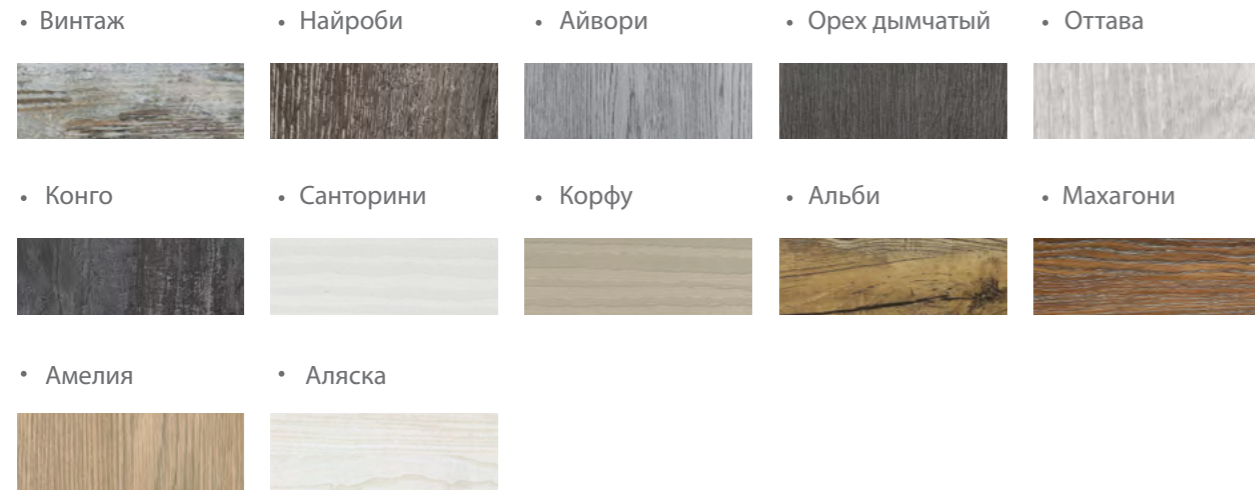

Стекло:

- мателюкс
- бронза



В / Ш	296	396	446	596	896
ФАСАДЫ РАМОЧНЫЕ					
1316				■	
956	■	■	■	■	
716	■	■	■	■	
356			■	■	■

ФАСАДНЫЕ ПАНЕЛИ	артикул	3050 x 1200 x 18	3050 x 1200 x 20	3050 x 1200 x 20
КАНТРИ		ОДНОСТОРОННИЕ ПАНЕЛИ		ДВУСТОРОННИЕ ПАНЕЛИ
Винтаж (структурный, дерево)	CLEAF LM63	■	■	■
Калькарео (структурный, дерево)	4491	■	■	■
Орех дымчатый (структурный, дерево)	1382	■	■	■
Оттава (структурный, дерево)	670	■	■	■
Айвори (структурный, дерево)	5205	■	■	■
Берген (структурный, бетон)	1452	■	■	■
Найроби (структурный, дерево)	R004	■	■	■
Темный камень (структурный)	545	■	■	■
Светлый камень (структурный)	1451	■	■	■
Конго (структурный, дерево)	U005	■	■	■
Санторини (структурный, белый)	3096	■	■	■
Корфу (структурный, светло-коричневый)	3151	■	■	■
Амелия (структурный, дерево)	5201	■	■	■
Аляска (структурный, дерево)	55011	■	■	■
Лондон (структурный, бетон)	9326	■	■	■
Онтарио (структурный, дерево)	R001	■	■	■
Брюгге (структурный)	1460	■	■	■
Пуэрто (структурный)	1458	■	■	■

ФАСАДНЫЕ ПАНЕЛИ	артикул	2440 x 1200 x 18	2440 x 1200 x 20	2440 x 1200 x 20
КАНТРИ		ОДНОСТОРОННИЕ ПАНЕЛИ		ДВУСТОРОННИЕ ПАНЕЛИ
Альби (структурный, дерево)	6967	■	■	■
Махагони (структурный, дерево)	6838	■	■	■

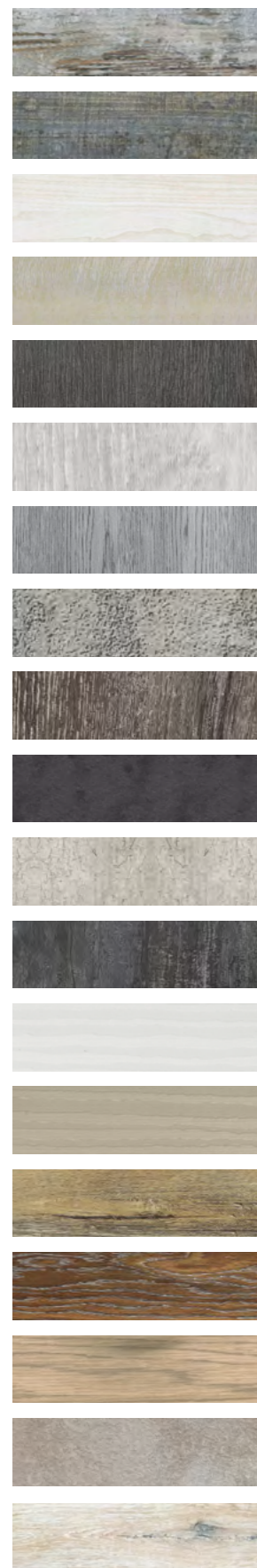

артикул	название	толщина, мм	высота, мм	материал	тип отделки
PG 419	Винтаж	1,0	23	АВС	матовый
PG 364	BLACK JACK 2 BLUE	1,0	23	АВС	матовый
AXE 3096	Аляска (структурный, дерево)	1,0	23	PVC	матовый
34P3	Калькарео	1,0	23	PVC	матовый
70Q7	Орех дымчатый (структурный, дерево)	1,0	23	PVC	матовый
PG293	Оттава (структурный, дерево)	1,0	23	АВС	матовый
S205	Айвори (структурный, дерево)	1,0	23	PVC	матовый
06W7	Берген (структурный, бетон)	1,0	23	PVC	матовый
R004	Найроби (структурный, дерево)	1,0	23	PVC	матовый
32L2	Темный камень (структурный)	1,0	23	PVC	матовый
60N4	Светлый камень (структурный)	1,0	23	PVC	матовый
U005	Конго (структурный, дерево)	1,0	23	PVC	матовый
3096	Санторини (структурный, белый)	1,0	23	PVC	матовый
3151	Корфу (структурный, светло-коричневый)	1,0	23	PVC	матовый
85H9	Альби (структурный, дерево)	1,0	23	PVC	матовый
86H0	Махагони (структурный, дерево)	1,0	23	PVC	матовый
85H8	Амелия (структурный, дерево)	1,0	23	PVC	матовый
DC38P3	Лондон (структурный, бетон)	1,0	23	PVC	матовый
DC 46U1	Онтарио (структурный, дерево)	1,0	23	PVC	матовый



БЕРГЕН (структурный, бетон), БЕЖЕВЫЙ (глубокий матовый)



4. КОЛЛЕКЦИЯ «МАТТЕ»



СЕРО-СИНИЙ И СЕРО-БЕЖЕВЫЙ (глубокий матовый)



АНТРАЦИТ (глубокий матовый)
АЛЬБИ (структурный, дерево)



ЧЕРНЫЙ И БЕЛЫЙ (глубокий матовый)



МАРСАЛА (глубокий матовый), БЕРГЕН (структурный, бетон)



1184 МАРСАЛА
(глубокий матовый)



3096 БЕЛЫЙ
(глубокий матовый)

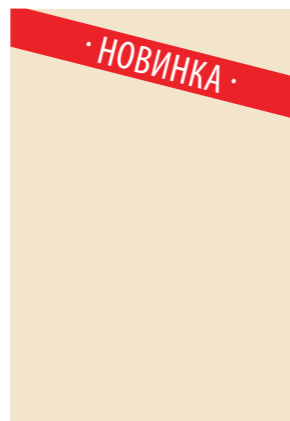

3104 КРЕМОВЫЙ
(глубокий матовый)



3105 БЕЖЕВЫЙ
(глубокий матовый)



3151 СЕРО-БЕЖЕВЫЙ
(глубокий матовый)



3155 АНТРАЦИТ
(глубокий матовый)



5089 СЕРО-СИНИЙ
(глубокий матовый)



202 ЧЕРНЫЙ
(глубокий матовый)



артикул	название	толщина, мм	высота, мм	материал	тип отделки
46D7	Марсала	1,0	23	АВС	глубокий матовый
42P1	Белый	1,0	23	АВС	глубокий матовый
15V1	Кремовый	1,0	23	АВС	глубокий матовый
913E	Бежевый	1,0	23	АВС	глубокий матовый
08X9	Серо-бежевый	1,0	23	АВС	глубокий матовый
62L8	Антрацит	1,0	23	АВС	глубокий матовый
59D2	Серо-синий	1,0	23	АВС	глубокий матовый
65U3	Черный	1,0	23	АВС	глубокий матовый

Коллекция МАТТЕ – программа фасадов под заказ.

Глубокий матовый цвет приемлем как в маленьких, так и в больших помещениях. Консервативность и спокойствие матовых поверхностей способны подчеркнуть идеи современного стиля и высокий статус интерьера кухни.

Разнообразие расцветок поможет создать легкость, уют и комфорт в самой функциональной комнате дома.

- 8 вариантов цветовых решений
- пластик HPL
- кромка – 1 мм
- заказная программа



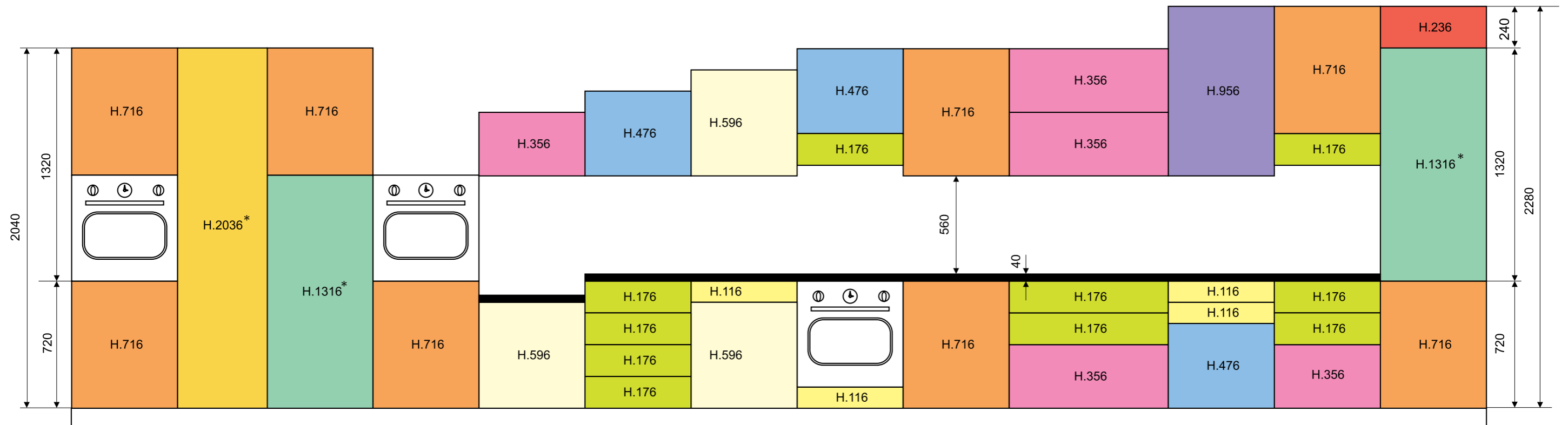

ФАСАДЫ ПОСТАВЛЯЮТСЯ БЕЗ ПРИСАДКИ ПОД ПЕТЛИ. РЕКОМЕНДУЕМАЯ ГЛУБИНА КАРКАСОВ 315 мм.

ВАРИАНТЫ РЕШЕНИЯ УГЛОВОГО ШКАФА

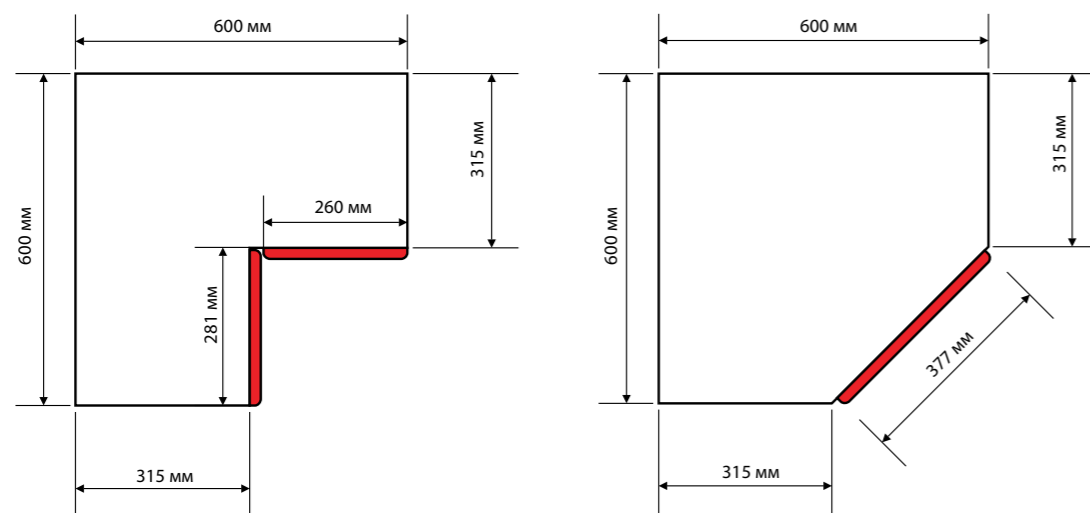

ВАРИАНТЫ РЕШЕНИЯ УГЛОВОЙ ТУМБЫ

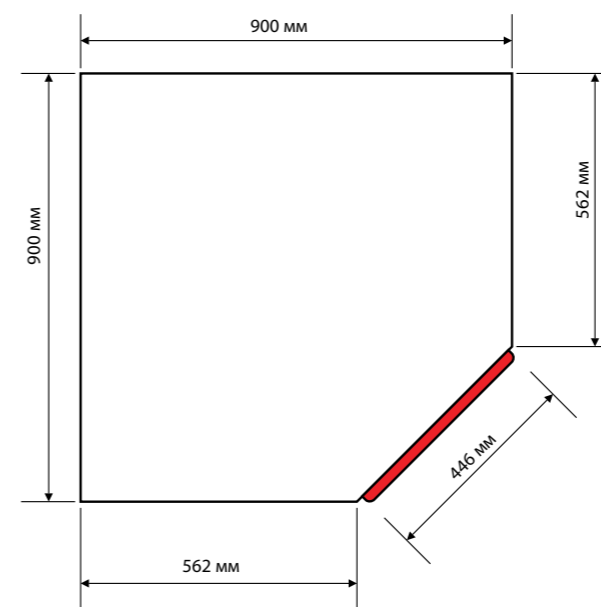



ФАСАД ГЛУХОЙ

• Все цвета в соответствии с модельным рядом и размерной сеткой.

	1196	896	596	496	446	396	377	296	281	260	146	50
ФАСАДЫ ГЛУХИЕ												
2036*					■							
1316*			■		■							
956			■	■	■	■	■	■	■	■	■	
716			■	■	■	■	■	■	■	■	■	
596			■		■							
476			■		■							
356	■	■	■		■							
236			■									
ЯЩИК												
176	■	■	■		■	■		■				
116		■	■		■							
ПЛАНКА ФРОНТАЛЬНАЯ												
956												■
716												■

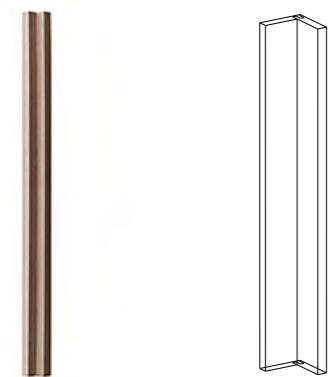

ПЛАНКА УГЛОВАЯ

• Все цвета в соответствии с модельным рядом.

	40 x 40
ПЛАНКА УГЛОВАЯ	
720	■



ВИТРИНА (разборная)

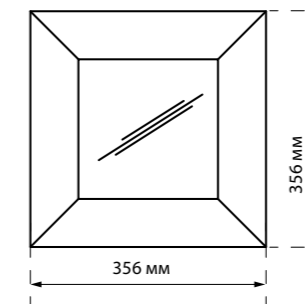

Цвета витрин:

- Кристалл
- Мираж
- Все цвета и декоры коллекции MATTE



Стекло:

- мателюкс
- бронза



	356
ВИТРИНА	
356	■

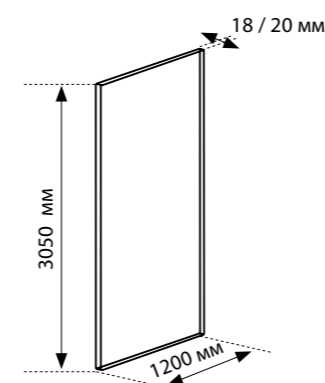

ФАСАДНЫЕ ПАНЕЛИ	артикул	3050 x 1200 x 18	3050 x 1200 x 20	3050 x 1200 x 20
КАНТРИ		ОДНОСТОРОННИЕ ПАНЕЛИ		ДВУСТОРОННИЕ ПАНЕЛИ
Марсала (глубокий матовый)	1184	■	■	■
Белый (глубокий матовый)	3096	■	■	■
Кремовый (глубокий матовый)	3104	■	■	■
Бежевый (глубокий матовый)	3105	■	■	■
Серо-бежевый (глубокий матовый)	3151	■	■	■
Темно-серый (глубокий матовый)	3155	■	■	■
Черный (глубокий матовый)	202	■	■	■



СВЕТЛЫЙ КАМЕНЬ (структурный)

При конструировании кухни необходимо помнить, что важное место здесь отведено именно рабочей поверхности – столешнице. При приготовлении пищи на кухне всегда влажно, разбрызгивается жир, образуется конденсат, режутся овощи и т.п. Поэтому следует учитывать влагостойкость, устойчивость покрытия к истиранию, механическим и химическим воздействиям.

Компания «Сити Пласт» предлагает широкий ассортимент столешниц для кухонь, которые наилучшим образом дополняют дизайн Вашего гарнитура, а также приятно удивят Вас своей практичностью, функциональностью и простотой в уходе.

Декоративные стеновые панели могут прекрасно дополнить образ кухонного помещения, либо изменить его до неузнаваемости. Они легко устанавливаются и снимаются, не требуя предварительной подготовки.

Благодаря стеновым панелям оформление интерьера не займет слишком много времени. Монтаж панелей позволяет создать единый непрерывный рисунок без видимых стыков, который великолепно украсит интерьер.

ПРИМЕНЕНИЕ ■

- Кухонная и корпусная мебель;
- Барные стойки;
- Торговое, медицинское и лабораторное оборудование.

ПРЕИМУЩЕСТВА ■

- Оптимальный размерный ряд
- Широкий выбор и наличие эксклюзивных декоров
- Влагостойкое ДСП высокого качества для столешниц
- Высококачественное МДФ для стеновых панелей
- Ударопрочность и стойкость к расслоению
- Стойкость к механическим воздействиям, истиранию и царапинам
- Термостойкость до 260°C
- Стойкость к УФ излучению и воздействию бытовой химии
- Износостойкость и долговечность
- Качество и внешний вид соответствует европейским стандартам

ТЕХНИЧЕСКИЕ ХАРАКТЕРИСТИКИ СТОЛЕШНИЦ

- Более 40 вариантов цветовых решений;
- Толщина столешницы – 40 мм;
- Основа – влагостойкое ДСП 38 мм;
- Отделка по лицевой стороне – пластик HPL 0,7 мм;
- Обратка – балансирующий KRAFT;
- Кромка – 3D-акрил, PVC 1,0 / 1,3 / 1,5 / 2,0 мм

ТЕХНИЧЕСКИЕ ХАРАКТЕРИСТИКИ СТЕНОВЫХ ПАНЕЛЕЙ

- более 40 вариантов цветовых решений
- толщина – 5 мм
- основа – МДФ 3 и 4 мм шлифованный
- отделка по лицевой стороне – пластик HPL

ОСНОВНЫЕ ХАРАКТЕРИСТИКИ

	СТОЛЕШНИЦЫ	ПОЛОТНО СТОЛЕШНИЦ	СТЕНОВЫЕ ПАНЕЛИ
толщина	40 мм	40 мм	5 мм
основа	влагостойкое ДСП 38 мм	влагостойкое ДСП 38 мм	МДФ 4 мм
отделка по лицевой стороне	пластик HPL 0.7 мм	пластик HPL 0.7 мм	пластик HPL 0.7 мм
отделка по обратной стороне	балансирующий KRAFT	балансирующий KRAFT	балансирующий KRAFT
кромка по лицевой стороне	3D-акрил, PVC 1–2 мм	_____	_____
кромка по обратной стороне	фоновая кромка	_____	_____
торцы	не закрашены	_____	_____
упаковка	индивидуальный гофрокороб	_____	_____

ОБРАБОТКА

- обработка бокового или дополнительного канта



- обработка края столешницы радиусом (радиус должен быть не менее 150 мм)



- фрезеровка под стяжки

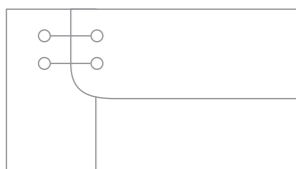

- обработка края столешницы со скосом



- еврозапил для угловых столешниц

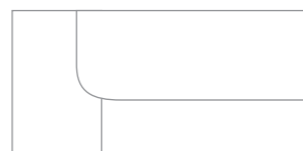

- выпил под мойку или варочную панель

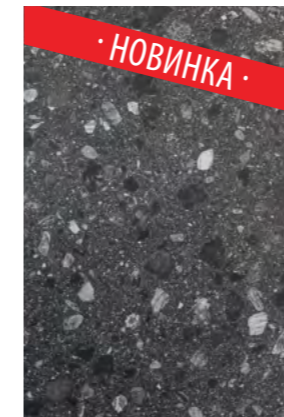

5149 ТЕМНАЯ ГАЛЬКА (матовый)

длина	ширина	толщина
панель столешниц		
4200	1200	40
4200	600	40
столешница		
4150	600	40
стенная панель		
4200	600	5

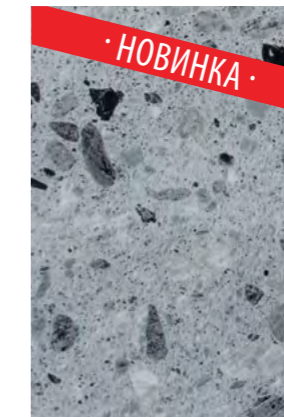

5150 СВЕТЛАЯ ГАЛЬКА (матовый)

длина	ширина	толщина
панель столешниц		
4200	1200	40
4200	600	40
столешница		
4150	600	40
стенная панель		
4200	600	5



5151 ЧЁРНАЯ ТЕРРА (матовый)

длина	ширина	толщина
панель столешниц		
4200	1200	40
4200	600	40
столешница		
4150	600	40
стенная панель		
4200	600	5



5152 КРЕМОВАЯ ТЕРРА (матовый)

длина	ширина	толщина
панель столешниц		
4200	1200	40
4200	600	40
столешница		
4150	600	40
стенная панель		
4200	600	5



5153 СЕРАЯ ТЕРРА (матовый)

длина	ширина	толщина
панель столешниц		
4200	1200	40
4200	600	40
столешница		
4150	600	40
стенная панель		
4200	600	5



1452 БЕРГЕН (структурный, бетон)

длина	ширина	толщина
панель столешниц		
4200	1200	40
4200	600	40
столешница		
4150	600	40
стенная панель		
4200	600	5

СТОЛЕШНИЦЫ С КРОМКОЙ В ЦВЕТ ПЛАСТИКА



5069 БЕЛЫЙ ПЕСЧАНИК
(глянец)

длина	ширина	толщина
панель столешниц		
4200	1200	40
4200	600	40
столешница		
4150	600	40
стенная панель		
4200	600	5



5093 МРАМОР БЕЛЬКАНТО
(глянец)

длина	ширина	толщина
панель столешниц		
4200	1200	40
4200	600	40
столешница		
4150	600	40
стенная панель		
4200	600	5



5105 БАЗЕЛЬ
(структурный)

длина	ширина	толщина
панель столешниц		
4200	1200	40
4200	600	40
столешница		
4150	600	40
стенная панель		
4200	600	5

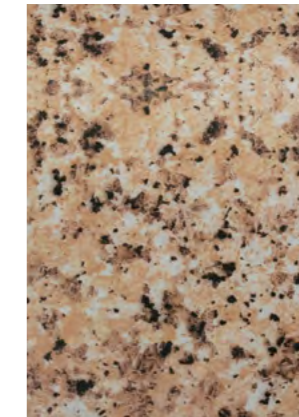

5050 ГРАНИТ БЕЖЕВЫЙ
(глянец)

длина	ширина	толщина
панель столешниц		
4200	1200	40
4200	600	40
столешница		
4150	600	40
стенная панель		
4200	600	5

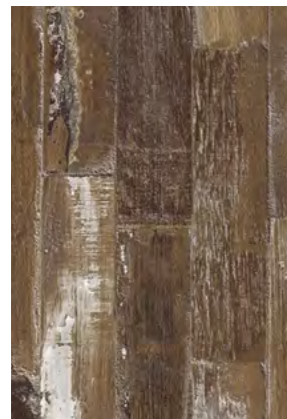

3171 ОЛДВУД
(структурный)

длина	ширина	толщина
панель столешниц		
4200	1200	40
4200	600	40
столешница		
4150	600	40
стенная панель		
4200	600	5



5072 НЕПАЛ
(глянец)

длина	ширина	толщина
панель столешниц		
4200	1200	40
4200	600	40
столешница		
4150	600	40
стенная панель		
4200	600	5



5098 ФЛЕЙМ
(глянец)

длина	ширина	толщина
панель столешниц		
4200	1200	40
4200	600	40
столешница		
4150	600	40
стенная панель		
4200	600	5

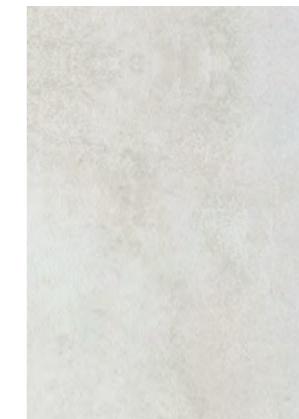

5063 ЦЕРМАТ
(структурный)

длина	ширина	толщина
панель столешниц		
4200	1200	40
4200	600	40
столешница		
4150	600	40
стенная панель		
4200	600	5

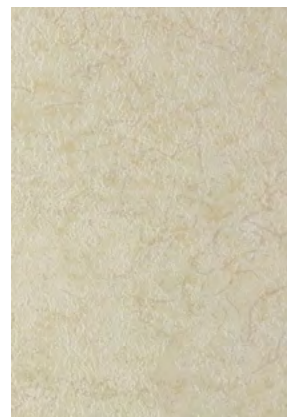

5074 ИЗABELЛА
(структурный)

длина	ширина	толщина
панель столешниц		
4200	1200	40
4200	600	40
столешница		
4150	600	40
стенная панель		
4200	600	5

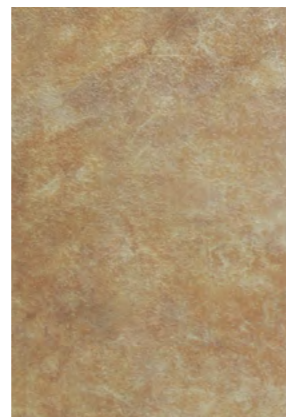

5108 АНДОРРА
(структурный)

длина	ширина	толщина
панель столешниц		
4200	1200	40
4200	600	40
столешница		
4150	600	40
стенная панель		
4200	600	5



3313 БРИОН ГЛЯНЕЦ
(глянец)

длина	ширина	толщина
панель столешниц		
3600	1200	40
3600	600	40
столешница		
3550	600	40
стенная панель		
3600	600	5

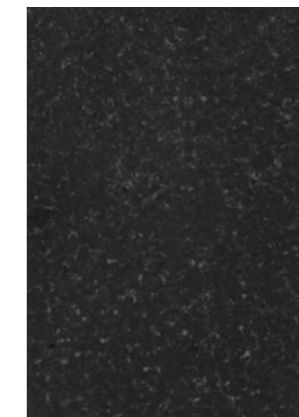

2699 ГРАНИТ ЧЁРНЫЙ
(структурный)

длина	ширина	толщина
панель столешниц		
3600	1200	40
3600	600	40
столешница		
3550	600	40
стенная панель		
3600	600	5

СТОЛЕШНИЦЫ С КРОМКОЙ В ЦВЕТ ПЛАСТИКА



5212 КВАРЦ ЛЕДЯНОЙ
(структурный)

длина	ширина	толщина
панель столешниц		
3600	1200	40
3600	600	40
столешница		
3550	600	40
стеновая панель		
3600	600	5



3465 МАСКАРЕЛЛА ЗОЛОТАЯ
(структурный)

длина	ширина	толщина
панель столешниц		
3600	1200	40
3600	600	40
столешница		
3550	600	40
стеновая панель		
3600	600	5



S201 АМЕЛИЯ
(структурный, дерево)

длина	ширина	толщина
панель столешниц		
3050	1200	40
3050	600	40
столешница		
3000	600	40
стеновая панель		
3050	600	5



545 ТЕМНЫЙ КАМЕНЬ
(структурный)

длина	ширина	толщина
панель столешниц		
3050	1200	40
3050	600	40
столешница		
3000	600	40
стеновая панель		
3050	600	5



6219 ФЕРРЕРО
(структурный)

длина	ширина	толщина
панель столешниц		
3600	1200	40
3600	600	40
столешница		
3550	600	40
стеновая панель		
3600	600	5



670 ОТТАВА
(структурный, дерево)

длина	ширина	толщина
панель столешниц		
3050	1200	40
3050	600	40
столешница		
3000	600	40
стеновая панель		
3050	600	5



1451 СВЕТЛЫЙ КАМЕНЬ
(структурный)

длина	ширина	толщина
панель столешниц		
3050	1200	40
3050	600	40
столешница		
3000	600	40
стеновая панель		
3050	600	5

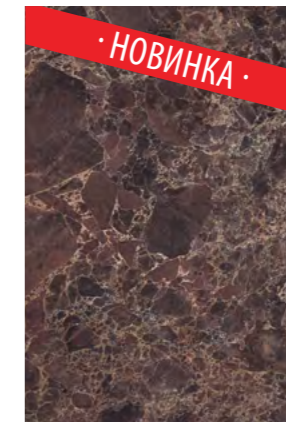

9261 КВАРЦ КОРИЧНЕВЫЙ
(глянец)

длина	ширина	толщина
панель столешниц		
3050	1200	40
3050	600	40
столешница		
3000	600	40
стеновая панель		
3050	600	5



LM 63 ВИНТАЖ
(структурный)

длина	ширина	толщина
панель столешниц		
3050	1200	40
3050	600	40
столешница		
3000	600	40
стеновая панель		
3050	600	5



6938 ЖЕНЕВА
(матовый)

длина	ширина	толщина
панель столешниц		
3050	1200	40
3050	600	40
столешница		
3000	600	40
стеновая панель		
3050	600	5



6939 КЁЛЬН
(матовый)

длина	ширина	толщина
панель столешниц		
3050	1200	40
3050	600	40
столешница		
3000	600	40
стеновая панель		
3050	600	5

СТОЛЕШНИЦЫ С КРОМКОЙ В ЦВЕТ ПЛАСТИКА



6967 АЛЬБИ
(структурный, дерево)

длина	ширина	толщина
панель столешниц		
2440	1200	40
2440	600	40
столешница		
2400	600	40
стеновая панель		
2440	600	5



6838 МАХАГОНИ
(структурный, дерево)

длина	ширина	толщина
панель столешниц		
2440	1200	40
2440	600	40
столешница		
2400	600	40
стеновая панель		
2440	600	5



6995 ДОМИНГО
(структурный)

длина	ширина	толщина
панель столешниц		
2440	1200	40
2440	600	40
столешница		
2400	600	40
стеновая панель		
2440	600	5



6996 СОМАЛИ
(структурный)

длина	ширина	толщина
панель столешниц		
2440	1200	40
2440	600	40
столешница		
2400	600	40
стеновая панель		
2440	600	5



6980 КАУРИ
(структурный, дерево)

длина	ширина	толщина
панель столешниц		
2440	1200	40
2440	600	40
столешница		
2400	600	40
стеновая панель		
2440	600	5



8208 КЕНИЯ
(матовый)

длина	ширина	толщина
панель столешниц		
2440	1200	40
2440	600	40
столешница		
2400	600	40
стеновая панель		
2440	600	5



8209 МАРОККО
(матовый)

длина	ширина	толщина
панель столешниц		
2440	1200	40
2440	600	40
столешница		
2400	600	40
стеновая панель		
2440	600	5



6949 АГАТИС
(структурный, дерево)

длина	ширина	толщина
панель столешниц		
2440	1200	40
2440	600	40
столешница		
2400	600	40
стеновая панель		
2440	600	5

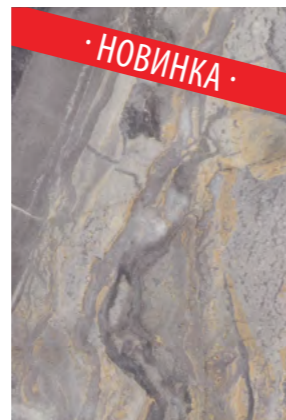

7256 СОФИЯ
(матовый)

длина	ширина	толщина
панель столешниц		
2440	1200	40
2440	600	40
столешница		
2400	600	40
стеновая панель		
2440	600	5



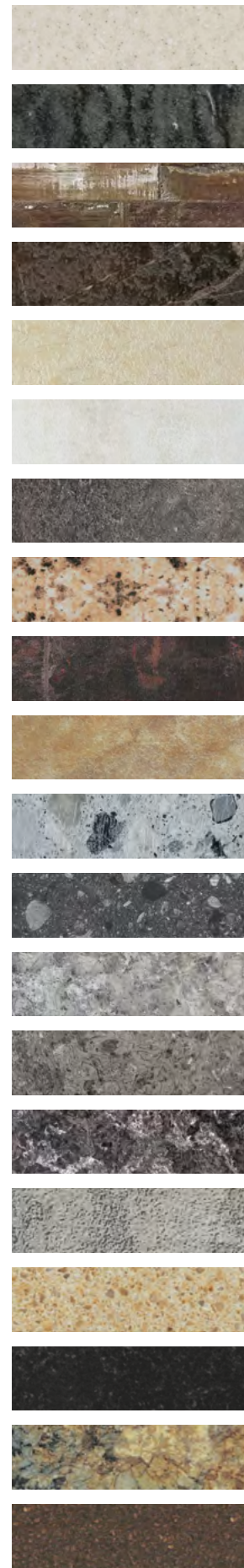

артикул	название	толщина, мм	высота, мм	материал	тип отделки
98Y1	белый песчаник	1,5	43	ABC	глянец
98Y2	мрамор Бельканто	1,5	43	ABC	глянец
DD05H2	олдвуд	1,5	43	ABC	матовый
10U7	непал	1,5	43	ABC	глянец
98Y4	изабелла	1,5	43	PVC	структурный
98Y5	цермат	1,5	43	PVC	структурный
98Y6	базель	1,5	43	PVC	структурный
98Y3	гранит бежевый	1,5	43	ABC	глянец
98Y0	флейм	1,5	43	ABC	глянец
11U6	андорра	1,5	43	PVC	структурный
71H7	светлая галька	1,5	43	PVC	матовый
71H8	темная галька	1,5	43	PVC	матовый
71H9	серая терра	1,5	43	PVC	матовый
72H0	кремовая терра	1,5	43	PVC	матовый
72H1	черная терра	1,5	43	PVC	матовый
06W7	берген	1,0	43	PVC	структурный
2359 E	брион глянец	1,5	43	PVC	глянец
1592 E	гранит черный	1,5	43	PVC	структурный
49Q7	маскарелла золотая	1,5	43	PVC	структурный
522U	ферреро	1,5	43	PVC	структурный

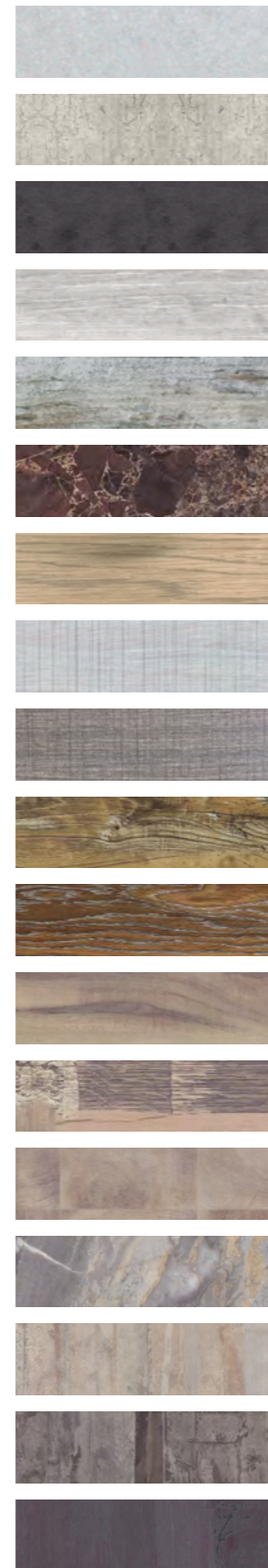

артикул	название	толщина, мм	высота, мм	материал	тип отделки
155U	кварц ледяной	1,5	43	PVC	структурный
60N4	светлый камень	1,0	43	PVC	структурный
32L2	темный камень	1,0	43	PVC	структурный
PG 293	оттава	1,0	43	ABC	структурный
PG 419	винтаж	1,0	43	ABC	структурный
DC 86G1	кварц коричневый	1,0	43	ABC	глянец
85H8	амелия	1,0	43	PVC	структурный
DC34P1	женева (бежевая ткань)	1,0	43	PVC	матовый
DC34P2	кёльн (коричневая ткань)	1,0	43	PVC	матовый
85H9	альби (структурный, дерево)	1,0	43	PVC	структурный
86H0	махагони (структурный, дерево)	1,0	43	PVC	структурный
DC 66G1	каури	1,0	43	PVC	структурный
DC 88P2	кения	1,0	43	PVC	матовый
DC 66G0	агатис	1,0	43	PVC	структурный
DC 02F0	софия	1,0	43	PVC	матовый
DC 10 F2	доминго	1,0	43	PVC	структурный
DC 10 F1	сомали	1,0	43	PVC	структурный
DC 75U2	марокко	1,0	43	PVC	матовый



ТЕМНЫЙ КАМЕНЬ (структурный)



3364 ЛУНА СВЕТЛАЯ (структурный)

длина	ширина	толщина
панель столешниц		
4200	1200	40
4200	600	40
столешница		
4150	600	40
стеновая панель		
4200	600	5



3366 ЛУНА ТЕМНАЯ (структурный)

длина	ширина	толщина
панель столешниц		
4200	1200	40
4200	600	40
столешница		
4150	600	40
стеновая панель		
4200	600	5



0997 АСФАЛЬТ (матовый)

длина	ширина	толщина
панель столешниц		
4200	1200	40
4200	600	40
столешница		
4150	600	40
стеновая панель		
4200	600	5



0998 ГРАНИТ СИБИРСКИЙ (матовый)

длина	ширина	толщина
панель столешниц		
4200	1200	40
4200	600	40
столешница		
4150	600	40
стеновая панель		
4200	600	5

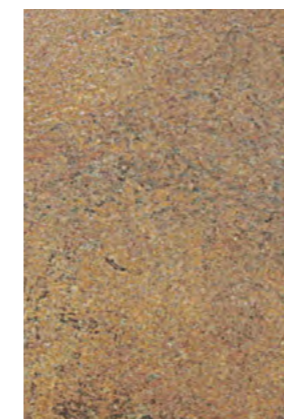

5543 ГИАЦИНТ (матовый)

длина	ширина	толщина
панель столешниц		
4200	1200	40
4200	600	40
столешница		
4150	600	40
стеновая панель		
4200	600	5



0927 ПРОВАНС (матовый)

длина	ширина	толщина
панель столешниц		
4200	1200	40
4200	600	40
столешница		
4150	600	40
стеновая панель		
4200	600	5



G008 СПАЦИО ТЁМНЫЙ (глянец)

длина	ширина	толщина
панель столешниц		
4200	1200	40
4200	600	40
столешница		
4150	600	40
стеновая панель		
4200	600	5



G001 СПАЦИО СВЕТЛЫЙ (глянец)

длина	ширина	толщина
панель столешниц		
4200	1200	40
4200	600	40
столешница		
4150	600	40
стеновая панель		
4200	600	5

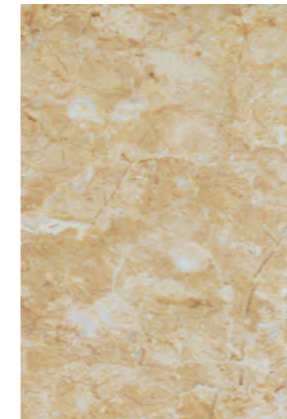

3272 БЕЖЕВЫЙ СЛАНЕЦ (структурный)

длина	ширина	толщина
панель столешниц		
4200	1200	40
4200	600	40
столешница		
4150	600	40
стеновая панель		
4200	600	5



4491 КАЛЬКАРЕО (структурный)

длина	ширина	толщина
панель столешниц		
4200	1200	40
4200	600	40
столешница		
4150	600	40
стеновая панель		
4200	600	5

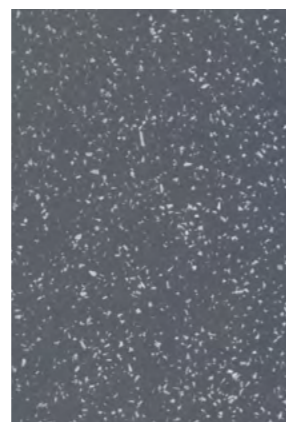

S106 СЕРАЯ ИСКРА (глянец)

длина	ширина	толщина
панель столешниц		
4200	1200	40
4200	600	40
столешница		
4150	600	40
стеновая панель		
4200	600	5



6058 АНТИКА (структурный)

длина	ширина	толщина
панель столешниц		
4200	1200	40
4200	600	40
столешница		
4150	600	40
стеновая панель		
4200	600	5

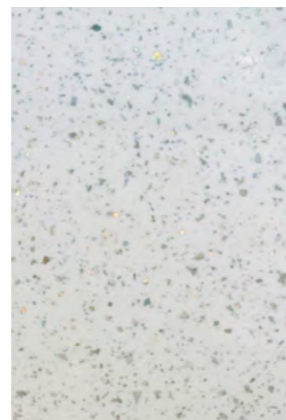

S100 ЛЕДЯНАЯ ИСКРА (глянец)

длина	ширина	толщина
панель столешниц		
4200	1200	40
4200	600	40
столешница		
4150	600	40
стеновая панель		
4200	600	5





7202 СЕРАЯ СКАЛА (глянец)

длина	ширина	толщина
панель столешниц		
3050	1200	40
3050	600	40
столешница		
3000	600	40
стеновая панель		
3050	600	5



6940 ПЕПЕЛЬНЫЙ ДУБ (матовый)

длина	ширина	толщина
панель столешниц		
3050	1200	40
3050	600	40
столешница		
3000	600	40
стеновая панель		
3050	600	5

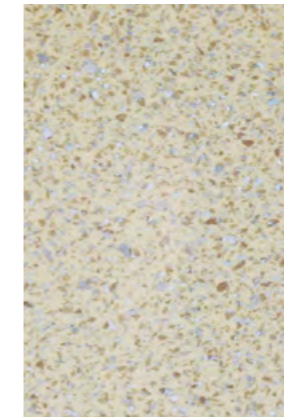

7040 БЕЖЕВАЯ ИСКРА (глянец)

длина	ширина	толщина
панель столешниц		
3050	1200	40
3050	600	40
столешница		
3000	600	40
стеновая панель		
3050	600	5

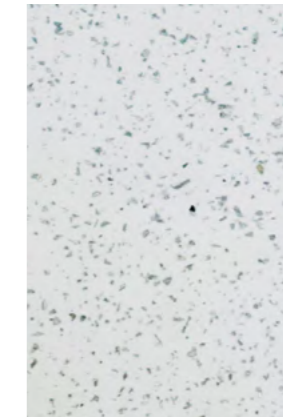

5102 БЕЛАЯ ИСКРА (матовый)

длина	ширина	толщина
панель столешниц		
3050	1200	40
3050	600	40
столешница		
3000	600	40
стеновая панель		
3050	600	5



6944 НОЧЕ ПЛАЗА (матовый)

длина	ширина	толщина
панель столешниц		
3050	1200	40
3050	600	40
столешница		
3000	600	40
стеновая панель		
3050	600	5

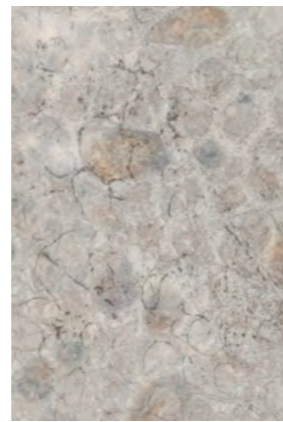

7167 ЭГЕЙСКОЕ МОРЕ (глянец)

длина	ширина	толщина
панель столешниц		
3050	1200	40
3050	600	40
столешница		
3000	600	40
стеновая панель		
3050	600	5

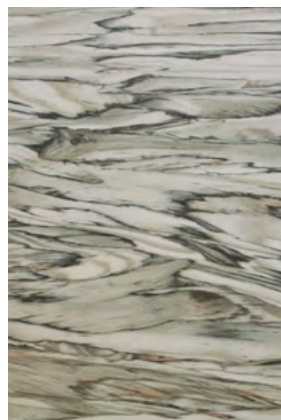

6914 АРТВУД (матовый)

длина	ширина	толщина
панель столешниц		
3050	1200	40
3050	600	40
столешница		
3000	600	40
стеновая панель		
3050	600	5



7183 ЧЁРНЫЙ БОНИТО (глянец)

длина	ширина	толщина
панель столешниц		
3050	1200	40
3050	600	40
столешница		
3000	600	40
стеновая панель		
3050	600	5



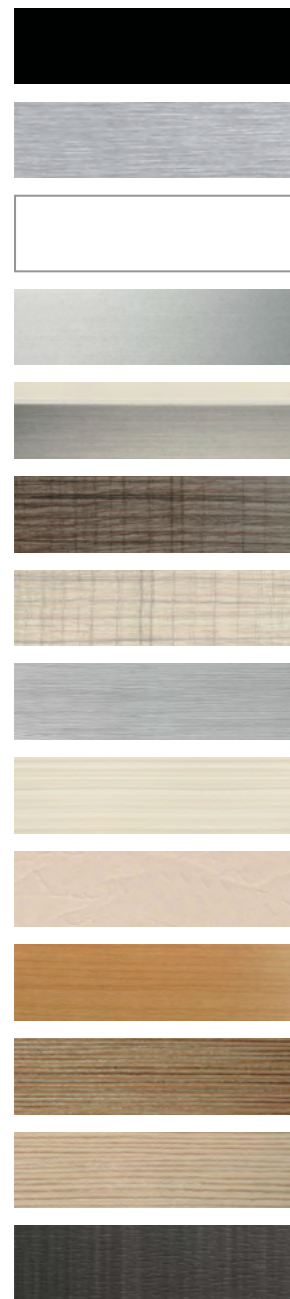

артикул	название	толщина, мм	высота, мм	материал	тип отделки
76490	черный глянец	1,0	43	АВС	глянец
DC9810	алюминий шлифованный	2,0	43	PVC	матовый
76264	белый глянец	1,0	43	АВС	глянец
DC700R	алюминий	2,0	43	акрил	3D-акрил
DC24R8	серебро + крем	1,0	43	акрил	3D-акрил
DC34P2	кёльн	1,0	43	PVC	матовый
DC34P1	женева	1,0	45	PVC	матовый
DC473	серый дуб (микролайн)	1,0	43	PVC	структурный
DC34P3	гонконг	1,0	45	PVC	матовый
SF913E	санта-фе (бежевая кожа)	1,0	45	PVC	матовый
DC318R	ясень	2,0	43	акрил	3D-акрил
DC595N	темный микролайн	1,0	45	PVC	структурный
DC629	светлый микролайн	1,0	45	PVC	структурный
DC304V	графит	1,0	45	PVC	матовый



АЛЬБИ (структурный, дерево)



Большим преимуществом складской программы «Сити Пласт» является возможность использовать фасадные панели и фасады не только для кухни, но и для гостиной, прихожей. С помощью ассортимента нашей компании любая квартира-студия приобретет целостный образ в едином стиле.

Типоразмеры тумб и шкафов позволят легко решить задачи хранения и адаптироваться к нестандартным помещениям.

КИПАРИС (глянец)



СЕЛЕНА (груша глянец), АКВАМАРИН (глянец)



КОНГО (структурный дерево), БЕЛЫЙ (глубокий матовый)



МАХАГОНИ (структурный дерево), КРИСТАЛЛ (глянец)



ТЕМНЫЙ КАМЕНЬ (структурный), ОНТАРИО (структурный дерево)



ТЕМНЫЙ КАМЕНЬ (структурный), ОТТАВА (структурный дерево), БЕЛЫЙ (глубокий матовый)



НАЙРОБИ (структурный дерево), БЕЛЫЙ (глубокий матовый)

